

# Inspiron 24

## 3000 Series

# Manual de service

Model computer: Inspiron 24–3452  
Reglementare de Model: W12C  
Reglementare de Tip: W12C002



# Note, atenționări și avertismente

---



**NOTIFICARE:** O NOTĂ indică informații importante care vă ajută să optimizați utilizarea computerului.



**AVERTIZARE:** O ATENȚIONARE indică un pericol potențial de deteriorare a hardware-ului sau de pierdere de date și vă arată cum să evitați problema.



**AVERTISMENT:** Un AVERTISMENT indică un pericol potențial de deteriorare a bunurilor, de vătămare corporală sau de deces.

---

**Drept de autor © 2015 Dell Inc. Toate drepturile rezervate.** Acest produs este protejat de legile privind drepturile de autor și drepturile de proprietate intelectuală din SUA și de pe plan internațional. Dell™ și sigla Dell sunt mărci comerciale ale Dell Inc. în Statele Unite și/sau în alte jurisdicții. Toate celelalte mărci și denumiri menționate în prezenta pot fi mărci comerciale ale companiilor respective.

2015 - 07

Rev. A00

# Cuprins

<b>Înainte de a efectua lucrări în interiorul computerului.....</b>	<b>8</b>
Înainte de a începe .....	8
Instrucțiuni de siguranță.....	9
Instrumente recomandate.....	10
<b>După efectuarea lucrărilor în interiorul computerului.....</b>	<b>11</b>
<b>Prezentare generală a caracteristicilor tehnice.....</b>	<b>12</b>
Vedere din interior a computerului dvs.....	12
<b>Scoaterea ansamblului suportului.....</b>	<b>14</b>
Procedură.....	14
<b>Remontarea ansamblului suportului.....</b>	<b>16</b>
Procedură.....	16
<b>Scoaterea capacului din spate.....</b>	<b>17</b>
Cerințe prealabile.....	17
Procedură.....	17
<b>Remontarea capacului din spate.....</b>	<b>19</b>
Procedură.....	19
Cerințe ulterioare.....	19
<b>Scoaterea unității optice.....</b>	<b>20</b>
Cerințe prealabile.....	20
Procedură.....	20
<b>Remontarea unității optice.....</b>	<b>23</b>
Procedură.....	23
Cerințe ulterioare.....	23

<b>Scoaterea hard diskului.....</b>	<b>24</b>
Cerințe prealabile.....	24
Procedură.....	24
<b>Remontarea hard diskului.....</b>	<b>27</b>
Procedură.....	27
Cerințe ulterioare.....	27
<b>Scoaterea modului de memorie.....</b>	<b>28</b>
Cerințe prealabile.....	28
Procedură.....	28
<b>Remontarea modului de memorie.....</b>	<b>30</b>
Procedură.....	30
Cerințe ulterioare.....	31
<b>Scoaterea cardului wireless.....</b>	<b>32</b>
Cerințe prealabile.....	32
Procedură.....	32
<b>Remontarea cardului wireless.....</b>	<b>34</b>
Procedură.....	34
Cerințe ulterioare.....	35
<b>Scoaterea radiatorului.....</b>	<b>36</b>
Cerințe prealabile.....	36
Procedură.....	36
<b>Remontarea radiatorului.....</b>	<b>38</b>
Procedură.....	38
Cerințe ulterioare.....	38

<b>Scoaterea ventilatorului.....</b>	<b>39</b>
Cerințe prealabile.....	39
Procedură.....	39
<b>Remontarea ventilatorului.....</b>	<b>41</b>
Procedură.....	41
Cerințe ulterioare.....	41
<b>Scoaterea bateriei rotunde.....</b>	<b>42</b>
Cerințe prealabile.....	42
Procedură.....	43
<b>Remontarea bateriei rotunde.....</b>	<b>44</b>
Procedură.....	44
Cerințe ulterioare.....	44
<b>Scoaterea microfonului.....</b>	<b>45</b>
Cerințe prealabile.....	45
Procedură.....	45
<b>Remontarea microfonului.....</b>	<b>47</b>
Procedură.....	47
Cerințe ulterioare.....	47
<b>Scoaterea camerei.....</b>	<b>48</b>
Cerințe prealabile.....	48
Procedură.....	48
<b>Remontarea camerei.....</b>	<b>50</b>
Procedură.....	50
Cerințe ulterioare.....	50

<b>Scoaterea plăcii de sistem.....</b>	<b>51</b>
Cerințe prealabile.....	51
Procedură.....	51
<b>Remontarea plăcii de sistem.....</b>	<b>55</b>
Procedură.....	55
Cerințe ulterioare.....	56
<b>Scoaterea consolei de montare VESA.....</b>	<b>57</b>
Cerințe prealabile.....	57
Procedură.....	57
<b>Remontarea consolei de montare VESA.....</b>	<b>59</b>
Procedură.....	59
Cerințe ulterioare.....	59
<b>Scoaterea capacului boxelor.....</b>	<b>60</b>
Cerințe prealabile.....	60
Procedură.....	60
<b>Remontarea capacului boxelor.....</b>	<b>62</b>
Procedură.....	62
Cerințe ulterioare.....	62
<b>Scoaterea boxelor.....</b>	<b>63</b>
Cerințe prealabile.....	63
Procedură.....	63
<b>Remontarea boxelor.....</b>	<b>65</b>
Procedură.....	65
Cerințe ulterioare.....	65

<b>Scoaterea plăcii butoanelor de control.....</b>	<b>66</b>
Cerințe prealabile.....	66
Procedură.....	66
<b>Remontarea plăcii butoanelor de control.....</b>	<b>68</b>
Procedură.....	68
Cerințe ulterioare.....	68
<b>Scoaterea ansamblului afișajului.....</b>	<b>69</b>
Cerințe prealabile.....	69
Procedură.....	70
<b>Remontarea ansamblului afișajului.....</b>	<b>74</b>
Procedură.....	74
Cerințe ulterioare.....	74
<b>Scoaterea picioarelor din cauciuc.....</b>	<b>76</b>
Cerințe prealabile.....	76
Procedură.....	76
<b>Remontarea picioarelor din cauciuc.....</b>	<b>78</b>
Procedură.....	78
Cerințe ulterioare.....	78
<b>Actualizarea sistemului BIOS.....</b>	<b>80</b>



# Înainte de a efectua lucrări în interiorul computerului

---

 **AVERTIZARE:** Pentru a evita deteriorarea componentelor și a cardurilor, prindeți-le de margini și evitați atingerea pinilor și a contactelor.

 **NOTIFICARE:** Este posibil ca imaginile din acest document să difere față de computer în funcție de configurația comandată.

## Înainte de a începe







- 1 Salvați și închideți toate fișierele deschise și ieșiți din toate aplicațiile deschise.
- 2 Închideți computerul.
  - Windows 10: Faceți clic sau atingeți ușor **Start** →  **Alimentare** → **Închidere**.
  - Windows 8.1: În ecranul **Start**, faceți clic sau atingeți pictograma de alimentare  → **Închidere**.
  - Windows 7: Faceți clic sau atingeți **Start** → **Închidere**.
-  **NOTIFICARE:** Dacă utilizați un alt sistem de operare, consultați documentația sistemului de operare pentru instrucțiuni privind închiderea.
- 3 Deconectați computerul și toate dispozitivele atașate de la prizele electrice.
- 4 Deconectați toate cablurile, cum ar fi cablurile de telefon, cablurile de rețea și altele, de la computer.
- 5 Deconectați toate dispozitivele și echipamentele periferice atașate, cum ar fi tastatura, mouse-ul, monitorul și altele, de la computer.
- 6 Scoateți orice carduri de stocare și discuri optice din computer, dacă este cazul.
- 7 După ce computerul este decuplat, apăsați și mențineți apăsat butonul de alimentare timp de 5 secunde pentru a împământa placa de sistem.

 **AVERTIZARE:** Așezați computerul pe o suprafață plană, moale și curată pentru a evita zgârierea afișajului.



## Instrucțiuni de siguranță

Utilizați următoarele instrucțiuni de siguranță pentru a vă proteja computerul împotriva eventualelor deteriorări și a vă asigura siguranța personală.

-  **AVERTISMENT:** Înainte de a efectua lucrări în interiorul computerului, citiți informațiile privind siguranța livrate împreună cu computerul. Pentru informații suplimentare despre cele mai bune practici privind siguranța, consultați pagina de pornire privind conformitatea cu reglementările, la adresa [www.dell.com/regulatory\\_compliance](http://www.dell.com/regulatory_compliance).
-  **AVERTISMENT:** Deconectați toate sursele de alimentare înainte de a deschide capacul sau panourile computerului. După ce finalizați lucrările în interiorul computerului, remontați toate capacele, panourile și șuruburile înainte de a conecta sursa de alimentare.
-  **AVERTIZARE:** Pentru a evita deteriorarea computerului, asigurați-vă că suprafața de lucru este plană și curată.
-  **AVERTIZARE:** Pentru a evita deteriorarea componentelor și a cardurilor, prindeți-le de margini și evitați atingerea pinilor și a contactelor.
-  **AVERTIZARE:** Trebuie să efectuați lucrări de depanare și de reparații doar conform autorizării sau instrucțiunilor din partea echipei de asistență tehnică Dell. Deteriorările cauzate de lucrările de service care nu sunt autorizate de către Dell nu sunt acoperite de garanție. Consultați instrucțiunile privind siguranța care sunt livrate împreună cu produsul sau se găsesc la adresa [www.dell.com/regulatory\\_compliance](http://www.dell.com/regulatory_compliance).
-  **AVERTIZARE:** Înainte de a atinge vreun obiect din interiorul computerului, conectați-vă la împământare atingând o suprafață metalică nevopsită, cum ar fi placa metalică de pe partea din spate a computerului. În timp ce lucrați, atingeți periodic o suprafață metalică nevopsită pentru a disipa electricitatea statică, care poate deteriora componentele interne.

 **AVERTIZARE:** Când deconectați un cablu, trageți de conector sau de lamela de tragere, nu de cablul propriu-zis. Anumite cabluri au conectori cu lamele de blocare sau șuruburi moletate pe care trebuie să le decuplați înainte de a deconecta cablul. Când se deconectează cabluri, păstrați-le aliniate uniform pentru a evita îndoirea oricăror pini de conector. Când se conectează cabluri, asigurați-vă că porturile și conectorii sunt orientați și aliniați corect.

 **AVERTIZARE:** Apăsați și scoateți toate cardurile instalate din cititorul de carduri de stocare.

## Instrumente recomandate

Procedurile din acest document pot necesita următoarele instrumente:

- Șurubelniță Phillips
- Știft de plastic

# După efectuarea lucrărilor în interiorul computerului

---

 **AVERTIZARE: Dacă lăsați șuruburi rătăcite sau desprinse în interiorul computerului, acesta poate suferi deteriorări grave.**

- 1 Remontați toate șuruburile și asigurați-vă că nu rămâne niciun șurub rătăcit în interiorul computerului.
- 2 Conectați toate dispozitivele externe, echipamentele periferice și cablurile scoase înainte de a efectua lucrări în interiorul computerului.
- 3 Remontați toate cardurile de stocare, discurile și orice alte componente scoase înainte de a efectua lucrări în interiorul computerului.
- 4 Conectați computerul și toate dispozitivele atașate la prizele electrice.
- 5 Porniți computerul.

# Prezentare generală a caracteristicilor tehnice

**⚠** AVERTISMENT: Înainte de a efectua lucrări în interiorul computerului, citiți informațiile privind siguranța livrate împreună cu computerul și urmați pașii din secțiunea [Înainte de a efectua lucrări în interiorul computerului](#). După efectuarea lucrărilor în interiorul computerului, urmați instrucțiunile din secțiunea [După efectuarea lucrărilor în interiorul computerului](#). Pentru informații suplimentare despre cele mai bune practici privind siguranța, consultați pagina de pornire privind conformitatea cu reglementările, la adresa [www.dell.com/regulatory\\_compliance](http://www.dell.com/regulatory_compliance).

## Vedere din interior a computerului dvs.

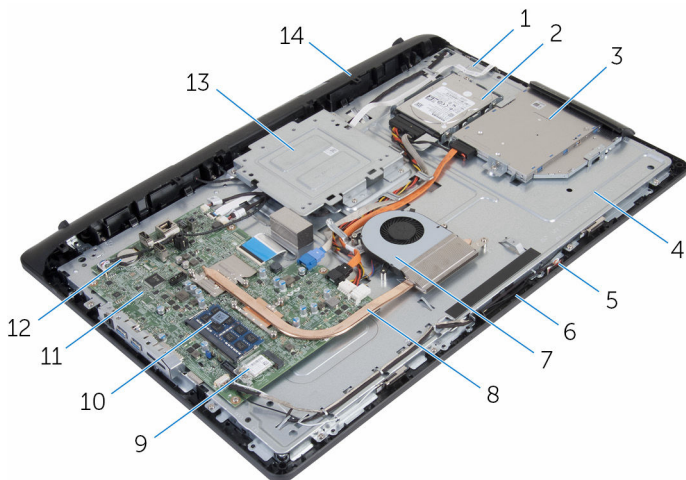

- |   |                             |    |                             |
|---|-----------------------------|----|-----------------------------|
| 1 | placa butoanelor de control | 2  | ansamblul hard diskului     |
| 3 | ansamblul unității optice   | 4  | baza ansamblului afișajului |
| 5 | placa microfonului          | 6  | modul cameră                |
| 7 | ventilatorul                | 8  | radiator                    |
| 9 | cardul wireless             | 10 | modul de memorie            |

- |    |                         |    |                 |
|----|-------------------------|----|-----------------|
| 11 | placă de sistem         | 12 | baterie rotundă |
| 13 | consola de montare VESA | 14 | capacul boxelor |

# Scoaterea ansamblului suportului

**⚠ AVERTISMENT:** Înainte de a efectua lucrări în interiorul computerului, citiți informațiile privind siguranța livrate împreună cu computerul și urmați pașii din secțiunea [Înainte de a efectua lucrări în interiorul computerului](#). După efectuarea lucrărilor în interiorul computerului, urmați instrucțiunile din secțiunea [După efectuarea lucrărilor în interiorul computerului](#). Pentru informații suplimentare despre cele mai bune practici privind siguranța, consultați pagina de pornire privind conformitatea cu reglementările, la adresa [www.dell.com/regulatory\\_compliance](http://www.dell.com/regulatory_compliance).

## Procedură

- 1 Folosind vârful degetelor, ridicați capacul suportului.
- 2 Glisați și scoateți capacul suportului la un anumit unghi de pe suport.

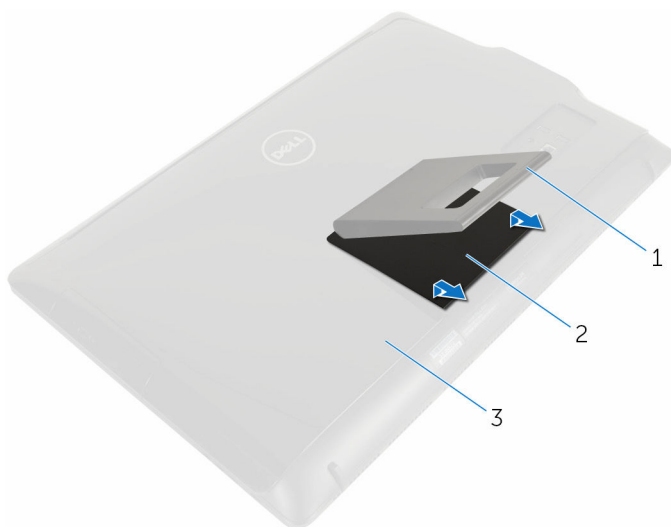

- |                     |                      |
|---------------------|----------------------|
| 1 suport            | 2 capacul suportului |
| 3 capacul din spate |                      |

- 3 Demontați șuruburile care fixează consola suportului pe capacul din spate.
- 4 Ridicați suportul de pe capacul din spate.

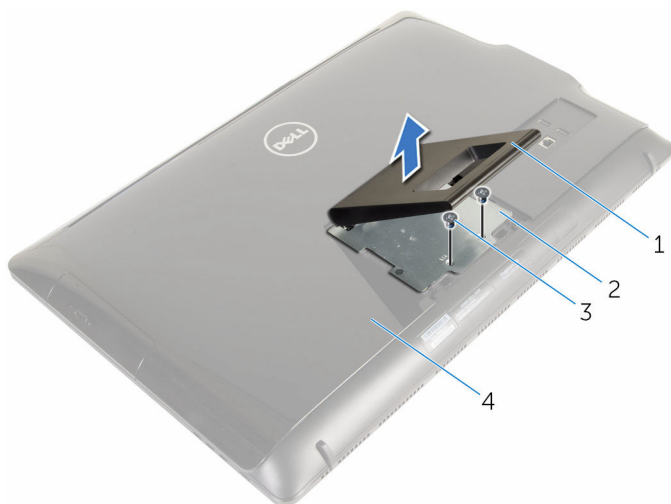

1 suport

3 șuruburile (2)

2 consola suportului

4 capacul din spate

# Remontarea ansamblului suportului

---



**AVERTISMENT:** Înainte de a efectua lucrări în interiorul computerului, citiți informațiile privind siguranța livrate împreună cu computerul și urmați pașii din secțiunea [Înainte de a efectua lucrări în interiorul computerului](#). După efectuarea lucrărilor în interiorul computerului, urmați instrucțiunile din secțiunea [După efectuarea lucrărilor în interiorul computerului](#). Pentru informații suplimentare despre cele mai bune practici privind siguranța, consultați pagina de pornire privind conformitatea cu reglementările, la adresa [www.dell.com/regulatory\\_compliance](http://www.dell.com/regulatory_compliance).

## Procedură

- 1 Introduceți lamelele de pe consola suportului în fantele de pe capacul din spate pentru a alinia orificiile pentru șuruburi de pe consola suportului cu orificiile pentru șuruburi de pe capacul din spate.
- 2 Remontați șuruburile care fixează consola suportului pe capacul din spate.
- 3 Glisați și remontați capacul suportului pe consola suportului.



# Scoaterea capacului din spate

---

 **AVERTISMENT:** Înainte de a efectua lucrări în interiorul computerului, citiți informațiile privind siguranța livrate împreună cu computerul și urmați pașii din secțiunea [Înainte de a efectua lucrări în interiorul computerului](#). După efectuarea lucrărilor în interiorul computerului, urmați instrucțiunile din secțiunea [După efectuarea lucrărilor în interiorul computerului](#). Pentru informații suplimentare despre cele mai bune practici privind siguranța, consultați pagina de pornire privind conformitatea cu reglementările, la adresa [www.dell.com/regulatory\\_compliance](http://www.dell.com/regulatory_compliance).

## Cerințe prealabile

Scoateți [ansamblul suportului](#).

## Procedură

 **AVERTIZARE:** Nu scoateți capacul computerului decât dacă trebuie să instalați accesorii interne pentru computer.

- 1 Utilizând un știft de plastic, desprindeți capacul din spate de pe cadrul afișajului.

2 Ridicați capacul din spate de pe computer.

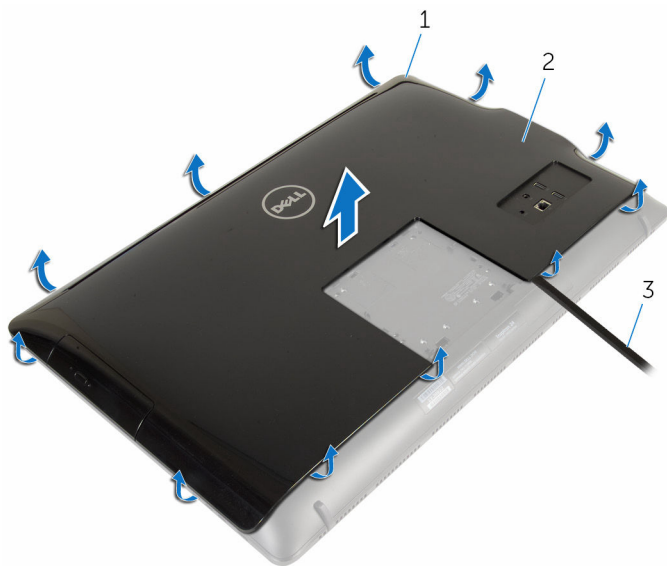

1 cadrul afișajului

2 capacul din spate

3 traserul de plastic

# Remontarea capacului din spate

---



**AVERTISMENT:** Înainte de a efectua lucrări în interiorul computerului, citiți informațiile privind siguranța livrate împreună cu computerul și urmați pașii din secțiunea [Înainte de a efectua lucrări în interiorul computerului](#). După efectuarea lucrărilor în interiorul computerului, urmați instrucțiunile din secțiunea [După efectuarea lucrărilor în interiorul computerului](#). Pentru informații suplimentare despre cele mai bune practici privind siguranța, consultați pagina de pornire privind conformitatea cu reglementările, la adresa [www.dell.com/regulatory\\_compliance](http://www.dell.com/regulatory_compliance).

## Procedură

Aliniați lamelele de pe capacul din spate cu fantele de pe cadrul afișajului și fixați capacul din spate în poziție.

## Cerințe ulterioare

Remontați [ansamblul suportului](#).

# Scoaterea unității optice

---



**AVERTISMENT:** Înainte de a efectua lucrări în interiorul computerului, citiți informațiile privind siguranța livrate împreună cu computerul și urmați pașii din secțiunea [Înainte de a efectua lucrări în interiorul computerului](#). După efectuarea lucrărilor în interiorul computerului, urmați instrucțiunile din secțiunea [După efectuarea lucrărilor în interiorul computerului](#). Pentru informații suplimentare despre cele mai bune practici privind siguranța, consultați pagina de pornire privind conformitatea cu reglementările, la adresa [www.dell.com/regulatory\\_compliance](http://www.dell.com/regulatory_compliance).

## Cerințe prealabile

- 1 Scoateți [ansamblul suportului](#).
- 2 Scoateți [capacul din spate](#).

## Procedură

- 1 Deconectați cablul de alimentare și de date de la unitatea optică.
- 2 Scoateți șurubul care fixează ansamblul unității optice pe baza ansamblului afișajului.

- 3** Glisați ansamblul unității optice în afara compartimentului unității optice.

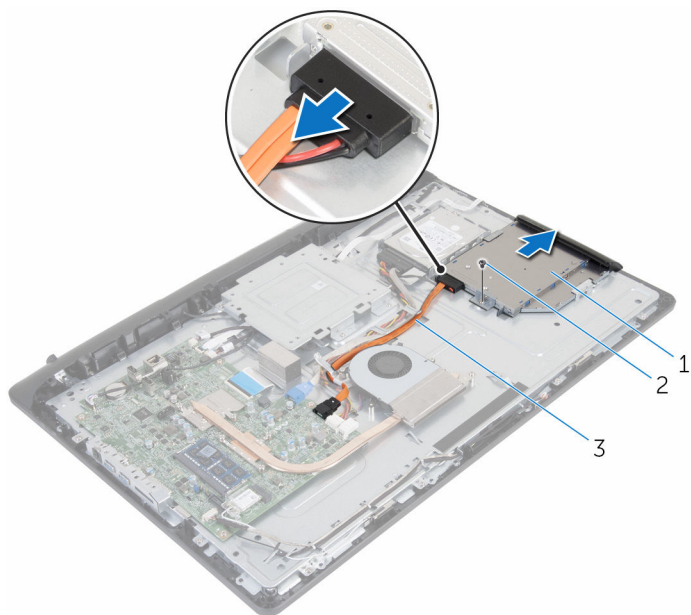

- 1 ansamblul unității optice      2 șurubul  
3 cablu de date și de alimentare

- 4** Desprindeți cu atenție cadrul unității optice și scoateți-l de pe unitatea optică.  
**5** Scoateți șurubul care fixează suportul unității optice pe unitatea optică.

6 Scoateți suportul unității optice de pe unitatea optică.

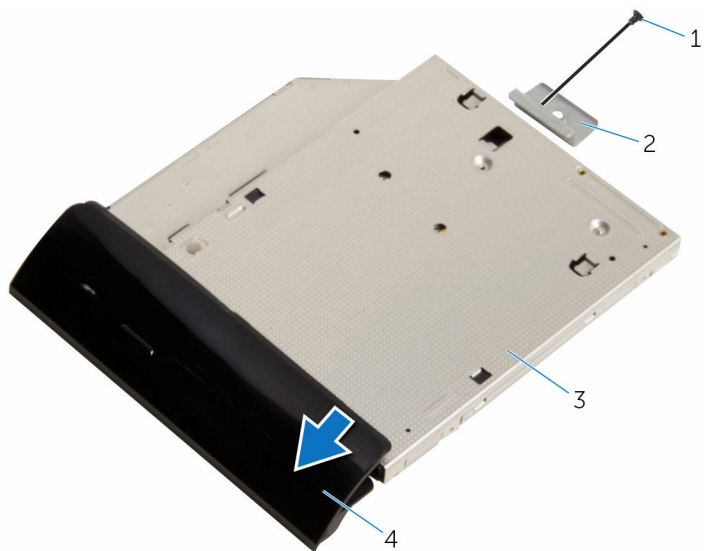

1 șurubul

3 unitate optică

2 suportul unității optice

4 cadrul unității optice

# Remontarea unității optice

---



**AVERTISMENT:** Înainte de a efectua lucrări în interiorul computerului, citiți informațiile privind siguranța livrate împreună cu computerul și urmați pașii din secțiunea [Înainte de a efectua lucrări în interiorul computerului](#). După efectuarea lucrărilor în interiorul computerului, urmați instrucțiunile din secțiunea [După efectuarea lucrărilor în interiorul computerului](#). Pentru informații suplimentare despre cele mai bune practici privind siguranța, consultați pagina de pornire privind conformitatea cu reglementările, la adresa [www.dell.com/regulatory\\_compliance](http://www.dell.com/regulatory_compliance).

## Procedură



- 1 Aliniați orificiul pentru șuruburi de pe suportul unității optice cu orificiul pentru șuruburi de pe unitatea optică.
- 2 Remontați șurubul care fixează suportul unității optice pe unitatea optică.
- 3 Aliniați lamelele de pe cadrul unității optice cu fantele de pe ansamblul unității optice și fixați cadrul în poziție.
- 4 Glisați ansamblul unității optice în compartimentul pentru unitatea optică și aliniați orificiul pentru șuruburi de pe suportul unității optice cu orificiul pentru șuruburi de pe baza ansamblului afișajului.
- 5 Remontați șurubul care fixează ansamblul unității optice pe baza ansamblului afișajului.
- 6 Conectați cablul de alimentare și de date la ansamblul unității optice.

## Cerințe ulterioare

- 1 Remontați [capacul din spate](#).
- 2 Remontați [ansamblul suportului](#).

# Scoaterea hard diskului

---

-  **AVERTISMENT:** Înainte de a efectua lucrări în interiorul computerului, citiți informațiile privind siguranța livrate împreună cu computerul și urmați pașii din secțiunea [Înainte de a efectua lucrări în interiorul computerului](#). După efectuarea lucrărilor în interiorul computerului, urmați instrucțiunile din secțiunea [După efectuarea lucrărilor în interiorul computerului](#). Pentru informații suplimentare despre cele mai bune practici privind siguranța, consultați pagina de pornire privind conformitatea cu reglementările, la adresa [www.dell.com/regulatory\\_compliance](http://www.dell.com/regulatory_compliance).
-  **AVERTIZARE:** Hard diskurile sunt fragile. Procedați cu atenție când manipulați hard diskul.
-  **AVERTIZARE:** Pentru a evita pierderea datelor, nu scoateți hard diskul în timp ce computerul este pornit sau se află în stare de repaus.

## Cerințe prealabile

- 1 Scoateți [ansamblul suportului](#).
- 2 Scoateți [capacul din spate](#).

## Procedură

- 1 Deconectați cablul de alimentare și de date de la hard disk.
- 2 Scoateți șurubul care fixează ansamblul hard diskului pe baza ansamblului afișajului.



- 3** Folosind vârfurile degetelor, glisați și ridicați ansamblul hard diskului din compartimentul pentru hard disk.

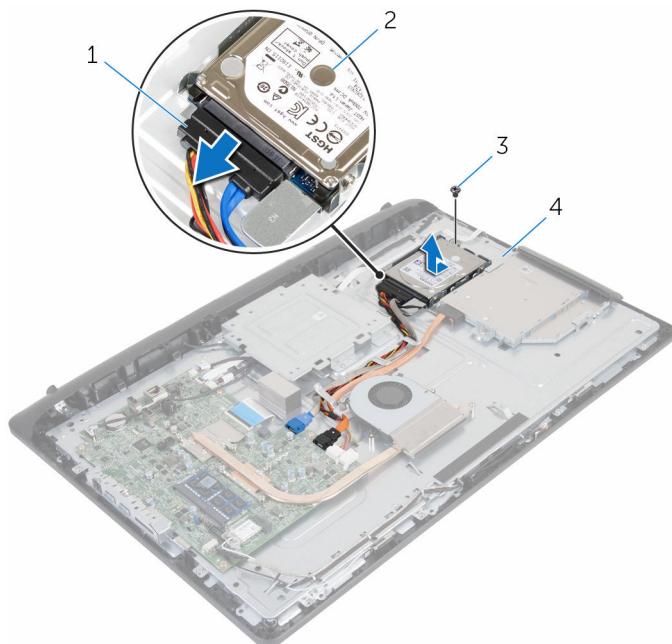

1 cablu de date și de alimentare

2 ansamblul hard diskului

3 șurubul

4 baza ansamblului afișajului

- 4** Scoateți șuruburile care fixează suportul hard diskului pe hard disk.

5 Scoateți hard diskul din suport.

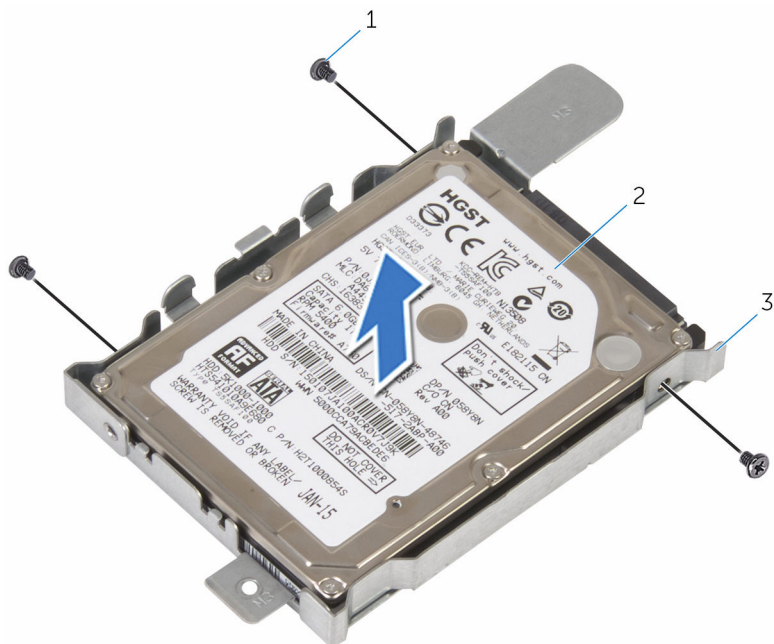

1 șuruburile (3)

2 hard disk

3 suportul hard diskului

# Remontarea hard diskului

---

 **AVERTISMENT:** Înainte de a efectua lucrări în interiorul computerului, citiți informațiile privind siguranța livrate împreună cu computerul și urmați pașii din secțiunea [Înainte de a efectua lucrări în interiorul computerului](#). După efectuarea lucrărilor în interiorul computerului, urmați instrucțiunile din secțiunea [După efectuarea lucrărilor în interiorul computerului](#). Pentru informații suplimentare despre cele mai bune practici privind siguranța, consultați pagina de pornire privind conformitatea cu reglementările, la adresa [www.dell.com/regulatory\\_compliance](http://www.dell.com/regulatory_compliance).

 **AVERTIZARE:** Hard diskurile sunt fragile. Procedați cu atenție când manipulați hard diskul.

## Procedură

- 1 Aliniați orificiile pentru șuruburi de pe suportul hard diskului cu orificiile pentru șuruburi de pe hard disk.
- 2 Remontați șuruburile care fixează suportul hard diskului pe hard disk.
- 3 Glisați ansamblul hard diskului în compartimentul pentru hard disk și aliniați orificiul pentru șuruburi de pe suportul hard diskului cu orificiul pentru șuruburi de pe baza ansamblului afișajului.
- 4 Remontați șurubul care fixează ansamblul hard diskului pe baza ansamblului afișajului.
- 5 Conectați cablul de alimentare și de date la hard disk.

## Cerințe ulterioare

- 1 Remontați [capacul din spate](#).
- 2 Remontați [ansamblul suportului](#).

# Scoaterea modului de memorie

---



**AVERTISMENT:** Înainte de a efectua lucrări în interiorul computerului, citiți informațiile privind siguranța livrate împreună cu computerul și urmați pașii din secțiunea [Înainte de a efectua lucrări în interiorul computerului](#). După efectuarea lucrărilor în interiorul computerului, urmați instrucțiunile din secțiunea [După efectuarea lucrărilor în interiorul computerului](#). Pentru informații suplimentare despre cele mai bune practici privind siguranța, consultați pagina de pornire privind conformitatea cu reglementările, la adresa [www.dell.com/regulatory\\_compliance](http://www.dell.com/regulatory_compliance).

## Cerințe prealabile

- 1 Scoateți [ansamblul suportului](#).
- 2 Scoateți [capacul din spate](#).

## Procedură

- 1 Utilizați vârfurile degetelor pentru a îndepărta cu atenție clemele de fixare de la fiecare capăt al slotului modului de memorie până când modulul de memorie sare din poziție.

**2** Scoateți modulul de memorie din slotul modulului de memorie

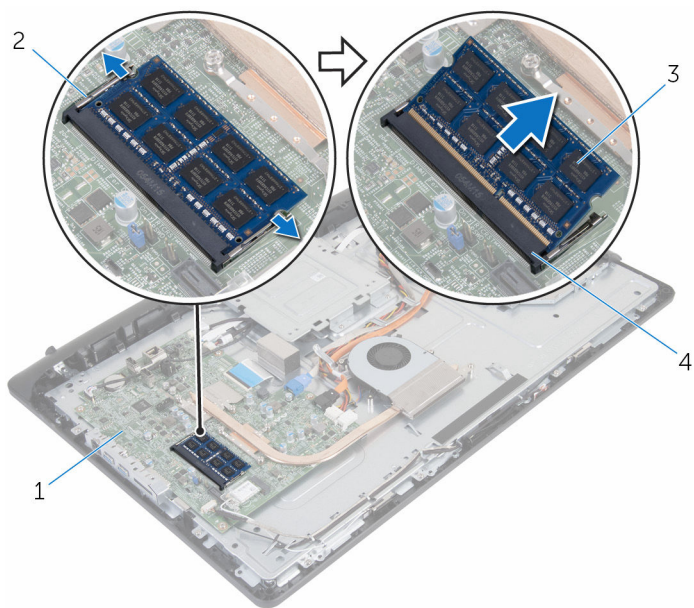

- 1 placă de sistem
- 3 modul de memorie

- 2 cleme de fixare (2)
- 4 slotul modulului de memorie

# Remontarea modului de memorie

---



**AVERTISMENT:** Înainte de a efectua lucrări în interiorul computerului, citiți informațiile privind siguranța livrate împreună cu computerul și urmați pașii din secțiunea [Înainte de a efectua lucrări în interiorul computerului](#). După efectuarea lucrărilor în interiorul computerului, urmați instrucțiunile din secțiunea [După efectuarea lucrărilor în interiorul computerului](#). Pentru informații suplimentare despre cele mai bune practici privind siguranța, consultați pagina de pornire privind conformitatea cu reglementările, la adresa [www.dell.com/regulatory\\_compliance](http://www.dell.com/regulatory_compliance).

## Procedură

- 1 Aliniați canelura de pe modulul de memorie cu lamela de pe slotul modului de memorie.

- 2 Glisați ferm modulul de memorie în slot la un anumit unghi și apăsați modulul de memorie până când acesta se fixează cu un sunet specific în poziție.

 **NOTIFICARE:** Dacă nu auziți sunetul, scoateți modulul de memorie și reinstalați-l.

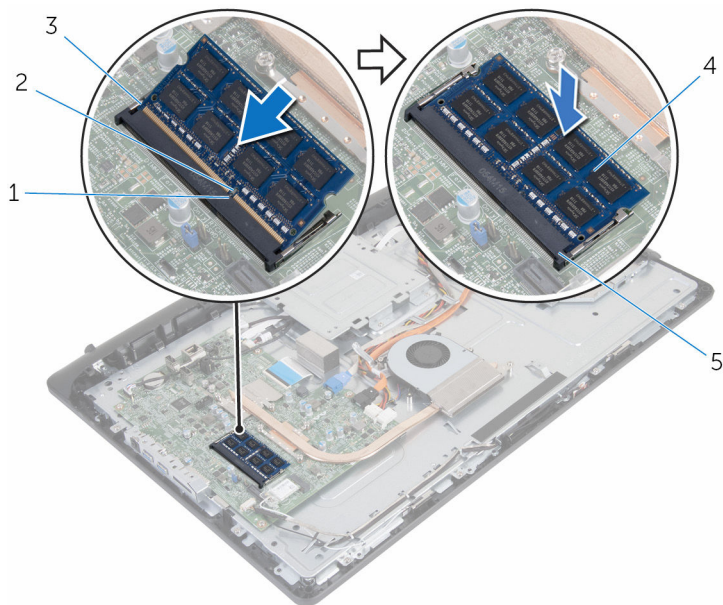

- |   |                           |   |                  |
|---|---------------------------|---|------------------|
| 1 | canelură                  | 2 | lamelă           |
| 3 | cleme de fixare (2)       | 4 | modul de memorie |
| 5 | slotul modului de memorie |   |                  |

## Cerințe ulterioare

- 1 Remontați [capacul din spate](#).
- 2 Remontați [ansamblul suportului](#).

# Scoaterea cardului wireless

---



**AVERTISMENT:** Înainte de a efectua lucrări în interiorul computerului, citiți informațiile privind siguranța livrate împreună cu computerul și urmați pașii din secțiunea [Înainte de a efectua lucrări în interiorul computerului](#). După efectuarea lucrărilor în interiorul computerului, urmați instrucțiunile din secțiunea [După efectuarea lucrărilor în interiorul computerului](#). Pentru informații suplimentare despre cele mai bune practici privind siguranța, consultați pagina de pornire privind conformitatea cu reglementările, la adresa [www.dell.com/regulatory\\_compliance](http://www.dell.com/regulatory_compliance).

## Cerințe prealabile

- 1 Scoateți [ansamblul suportului](#).
- 2 Scoateți [capacul din spate](#).

## Procedură

- 1 Scoateți șurubul care fixează suportul cardului wireless și cardul wireless pe placa de sistem.
- 2 Glisați și scoateți suportul cardului wireless de pe cardul wireless.
- 3 Deconectați cablurile de antenă de la conectorii de pe cardul wireless.



- 4 Glisați și scoateți cardul wireless din slotul cardului wireless.

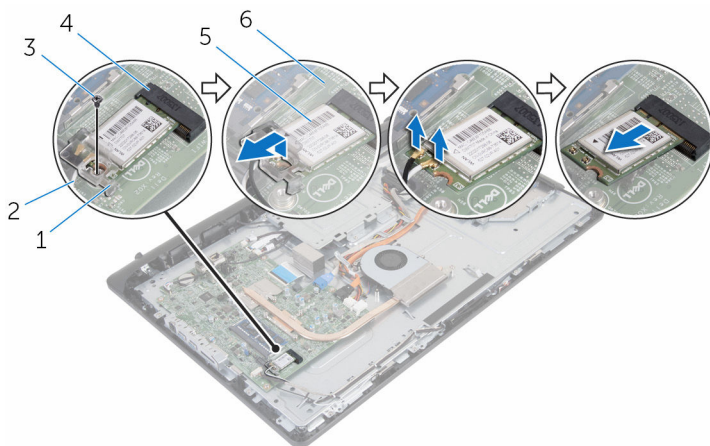

- |   |                            |   |                          |
|---|----------------------------|---|--------------------------|
| 1 | suportul cardului wireless | 2 | cablurile antenei        |
| 3 | șurubul                    | 4 | slotul cardului wireless |
| 5 | cardul wireless            | 6 | placă de sistem          |

# Remontarea cardului wireless

 **AVERTISMENT:** Înainte de a efectua lucrări în interiorul computerului, citiți informațiile privind siguranța livrate împreună cu computerul și urmați pașii din secțiunea [Înainte de a efectua lucrări în interiorul computerului](#). După efectuarea lucrărilor în interiorul computerului, urmați instrucțiunile din secțiunea [După efectuarea lucrărilor în interiorul computerului](#). Pentru informații suplimentare despre cele mai bune practici privind siguranța, consultați pagina de pornire privind conformitatea cu reglementările, la adresa [www.dell.com/regulatory\\_compliance](http://www.dell.com/regulatory_compliance).

## Procedură

- 1 Aliniați canelura de pe cardul wireless cu lamela de pe slotul cardului wireless.
- 2 Introduceți cardul wireless în fanta cardului wireless.
- 3 Apăsați pe celălalt capăt al cardului wireless și aliniați orificiul pentru șuruburi de pe cardul wireless cu orificiul pentru șuruburi de pe placa de sistem.
- 4 Conectați cablurile de antenă la cardul wireless.

Tabelul următor prezintă codul de culori al cablurilor de antenă pentru cardul wireless acceptat de computerul dvs.:

Conectori pe cardul wireless	Culoare cablu de antenă
Principal (triunghi alb)	Alb
Auxiliar (triunghi negru)	Negru

- 5 Aliniați orificiul pentru șuruburi de pe suportul cardului wireless cu orificiul pentru șuruburi de pe cardul wireless.

- 6** Remontați șurubul care fixează suportul cardului wireless și cardul wireless pe placa de sistem.

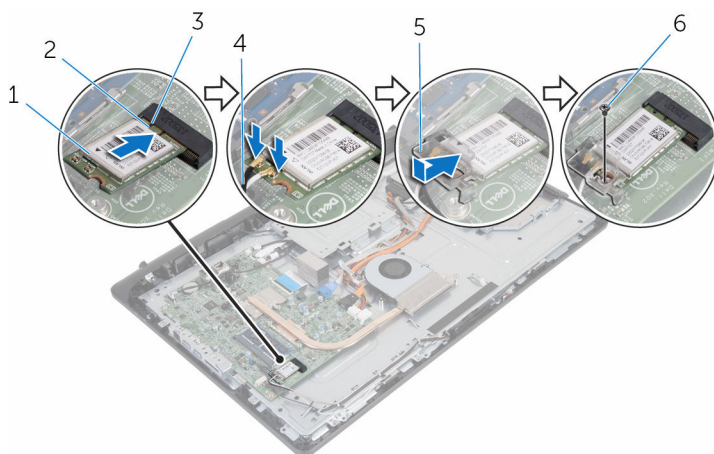

1 cardul wireless

2 canelură

3 lamelă

4 cablurile antenei

5 suportul cardului wireless

6 șurubul

## Cerințe ulterioare

- 1 Remontați [capacul din spate](#).
- 2 Remontați [ansamblul suportului](#).

# Scoaterea radiatorului

---

 **AVERTISMENT:** Înainte de a efectua lucrări în interiorul computerului, citiți informațiile privind siguranța livrate împreună cu computerul și urmați pașii din secțiunea [Înainte de a efectua lucrări în interiorul computerului](#). După efectuarea lucrărilor în interiorul computerului, urmați instrucțiunile din secțiunea [După efectuarea lucrărilor în interiorul computerului](#). Pentru informații suplimentare despre cele mai bune practici privind siguranța, consultați pagina de pornire privind conformitatea cu reglementările, la adresa [www.dell.com/regulatory\\_compliance](http://www.dell.com/regulatory_compliance).

 **AVERTISMENT:** Radiatorul poate deveni fierbinte în timpul funcționării normale. Acordați un timp suficient pentru răcirea radiatorului înainte de a-l atinge.

 **AVERTIZARE:** Pentru un nivel maxim de răcire a procesorului, nu atingeți zonele de transfer de căldură de pe radiator. Uleiurile din pielea dvs. pot reduce capacitatea de transfer de căldură a pastei termice.

## Cerințe prealabile

- 1 Scoateți [ansamblul suportului](#).
- 2 Scoateți [capacul din spate](#).

## Procedură

- 1 Succesiv (în ordinea indicată pe radiator), slăbiți șuruburile prizoniere care fixează radiatorul pe placa de sistem.
- 2 Scoateți șurubul care fixează radiatorul pe baza ansamblului afișajului.

**3** Ridicați radiatorul de pe placa de sistem.

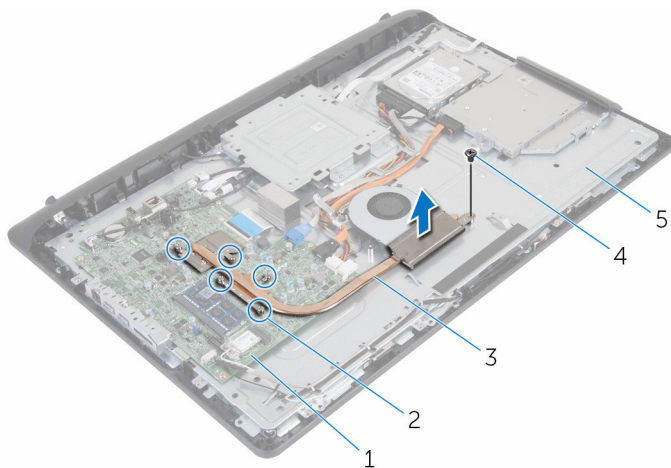

1 placă de sistem

3 radiator

5 baza ansamblului afișajului

2 șuruburi prizoniere (5)

4 șurubul

# Remontarea radiatorului

---

 **AVERTISMENT:** Înainte de a efectua lucrări în interiorul computerului, citiți informațiile privind siguranța livrate împreună cu computerul și urmați pașii din secțiunea [Înainte de a efectua lucrări în interiorul computerului](#). După efectuarea lucrărilor în interiorul computerului, urmați instrucțiunile din secțiunea [După efectuarea lucrărilor în interiorul computerului](#). Pentru informații suplimentare despre cele mai bune practici privind siguranța, consultați pagina de pornire privind conformitatea cu reglementările, la adresa [www.dell.com/regulatory\\_compliance](http://www.dell.com/regulatory_compliance).

 **AVERTIZARE:** Alinierea incorectă a radiatorului poate provoca deteriorări plăcii de sistem și procesorului.

 **NOTIFICARE:** Pasta termică originală poate fi reutilizată dacă placa de sistem și radiatorul original sunt reinstalate împreună. Dacă este înlocuită placa de sistem sau radiatorul, utilizați plăcuța termică furnizată în set pentru a asigura obținerea unei bune conductivități termice.

## Procedură

- 1 Aliniați orificiul pentru șuruburi de pe radiator cu orificiul pentru șuruburi de pe baza ansamblului afișajului.
- 2 Aliniați șuruburile prizoniere de pe radiator cu orificiile pentru șuruburi de pe placa de sistem.
- 3 Succesiv (în ordinea indicată pe radiator), strângeți șuruburile prizoniere care fixează radiatorul pe placa de sistem.
- 4 Remontați șurubul care fixează radiatorul pe baza ansamblului afișajului.

## Cerințe ulterioare

- 1 Remontați [capacul din spate](#).
- 2 Remontați [ansamblul suportului](#).

# Scoaterea ventilatorului

---



**AVERTISMENT:** Înainte de a efectua lucrări în interiorul computerului, citiți informațiile privind siguranța livrate împreună cu computerul și urmați pașii din secțiunea [Înainte de a efectua lucrări în interiorul computerului](#). După efectuarea lucrărilor în interiorul computerului, urmați instrucțiunile din secțiunea [După efectuarea lucrărilor în interiorul computerului](#). Pentru informații suplimentare despre cele mai bune practici privind siguranța, consultați pagina de pornire privind conformitatea cu reglementările, la adresa [www.dell.com/regulatory\\_compliance](http://www.dell.com/regulatory_compliance).

## Cerințe prealabile

- 1 Scoateți [ansamblul suportului](#).
- 2 Scoateți [capacul din spate](#).

## Procedură

- 1 Deconectați cablul ventilatorului de la placa de sistem.
- 2 Scoateți șuruburile care fixează ventilatorul pe baza ansamblului afișajului.

- 3** Scoateți ventilatorul prin ridicare la un anumit unghi de pe baza ansamblului afișajului.

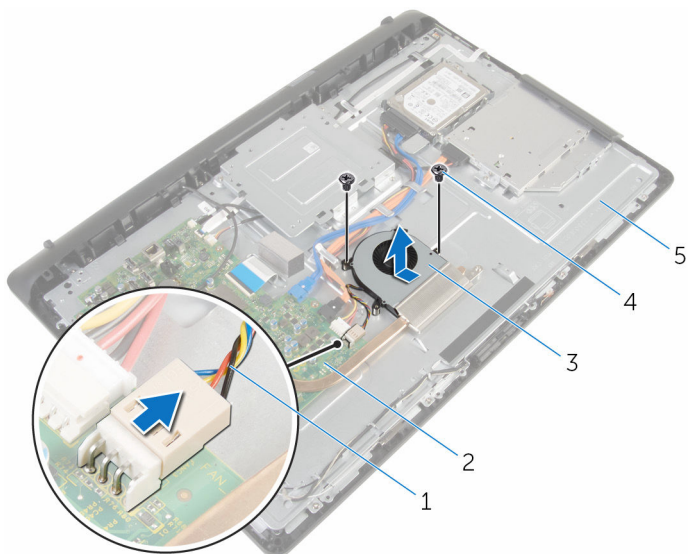

- |   |                             |   |                 |
|---|-----------------------------|---|-----------------|
| 1 | cablul ventilatorului       | 2 | placă de sistem |
| 3 | ventilatorul                | 4 | șuruburile (2)  |
| 5 | baza ansamblului afișajului |   |                 |



# Remontarea ventilatorului

---



**AVERTISMENT:** Înainte de a efectua lucrări în interiorul computerului, citiți informațiile privind siguranța livrate împreună cu computerul și urmați pașii din secțiunea [Înainte de a efectua lucrări în interiorul computerului](#). După efectuarea lucrărilor în interiorul computerului, urmați instrucțiunile din secțiunea [După efectuarea lucrărilor în interiorul computerului](#). Pentru informații suplimentare despre cele mai bune practici privind siguranța, consultați pagina de pornire privind conformitatea cu reglementările, la adresa [www.dell.com/regulatory\\_compliance](http://www.dell.com/regulatory_compliance).

## Procedură

- 1 Remontați ventilatorul la un anumit unghi pe baza ansamblului afișajului.
- 2 Aliniați orificiile pentru șuruburi de pe ventilator cu orificiile pentru șuruburi de pe baza ansamblului afișajului.
- 3 Remontați șuruburile care fixează ventilatorul pe baza ansamblului afișajului.
- 4 Conectați cablul ventilatorului la placa de sistem.

## Cerințe ulterioare

- 1 Remontați [capacul din spate](#).
- 2 Remontați [ansamblul suportului](#).

# Scoaterea bateriei rotunde

---

 **AVERTISMENT:** Înainte de a efectua lucrări în interiorul computerului, citiți informațiile privind siguranța livrate împreună cu computerul și urmați pașii din secțiunea [Înainte de a efectua lucrări în interiorul computerului](#). După efectuarea lucrărilor în interiorul computerului, urmați instrucțiunile din secțiunea [După efectuarea lucrărilor în interiorul computerului](#). Pentru informații suplimentare despre cele mai bune practici privind siguranța, consultați pagina de pornire privind conformitatea cu reglementările, la adresa [www.dell.com/regulatory\\_compliance](http://www.dell.com/regulatory_compliance).

 **AVERTIZARE:** Scoaterea bateriei rotunde resetează setările programului de configurare a BIOS-ului la valorile implicite. Se recomandă să notați setările programului de configurare a BIOS-ului înainte de a scoate bateria rotundă.

## Cerințe prealabile

- 1 Scoateți [ansamblul suportului](#).
- 2 Scoateți [capacul din spate](#).

## Procedură

Utilizând un știft de plastic, desprindeți ușor bateria rotundă din soclul bateriei de pe placa de sistem.

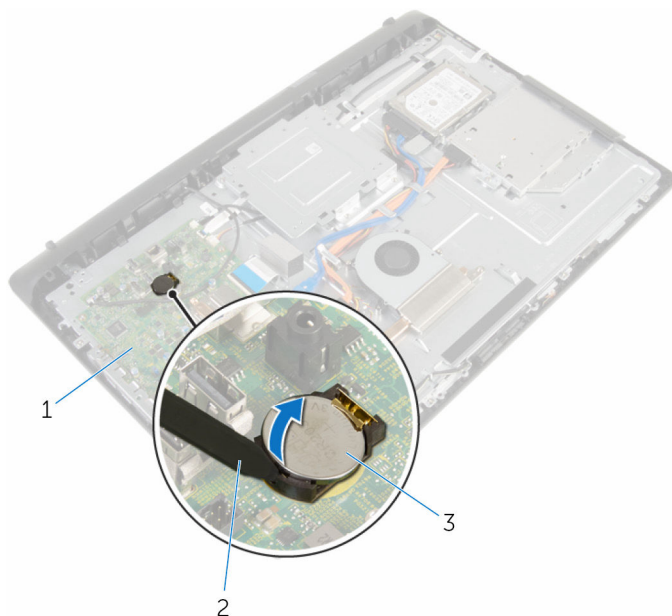

- 1 placă de sistem
- 3 baterie rotundă

- 2 traserul de plastic

# Remontarea bateriei rotunde

---



**AVERTISMENT:** Înainte de a efectua lucrări în interiorul computerului, citiți informațiile privind siguranța livrate împreună cu computerul și urmați pașii din secțiunea [Înainte de a efectua lucrări în interiorul computerului](#). După efectuarea lucrărilor în interiorul computerului, urmați instrucțiunile din secțiunea [După efectuarea lucrărilor în interiorul computerului](#). Pentru informații suplimentare despre cele mai bune practici privind siguranța, consultați pagina de pornire privind conformitatea cu reglementările, la adresa [www.dell.com/regulatory\\_compliance](http://www.dell.com/regulatory_compliance).

## Procedură

Cu borna pozitivă orientată în sus, introduceți bateria rotundă în soclul bateriei și fixați bateria în poziție.

## Cerințe ulterioare

- 1 Remontați [capacul din spate](#).
- 2 Remontați [ansamblul suportului](#).

# Scoaterea microfonului

---



**AVERTISMENT:** Înainte de a efectua lucrări în interiorul computerului, citiți informațiile privind siguranța livrate împreună cu computerul și urmați pașii din secțiunea [Înainte de a efectua lucrări în interiorul computerului](#). După efectuarea lucrărilor în interiorul computerului, urmați instrucțiunile din secțiunea [După efectuarea lucrărilor în interiorul computerului](#). Pentru informații suplimentare despre cele mai bune practici privind siguranța, consultați pagina de pornire privind conformitatea cu reglementările, la adresa [www.dell.com/regulatory\\_compliance](http://www.dell.com/regulatory_compliance).

## Cerințe prealabile

- 1 Scoateți [ansamblul suportului](#).
- 2 Scoateți [capacul din spate](#).

## Procedură

- 1 Deconectați cablul pentru microfon și cameră de la placa de sistem.
- 2 Rețineți traseul cablului pentru microfon și cameră și scoateți cablul din ghidajele de orientare de pe baza ansamblului afișajului.
- 3 Urmați procedura de la pasul 4 la pasul 7 din secțiunea „[Scoaterea camerei](#)”.
- 4 Scoateți placa microfonului prin ridicare la un anumit unghi de pe cadrul afișajului.

5 Deconectați cablul pentru microfon și cameră de la placa microfonului.

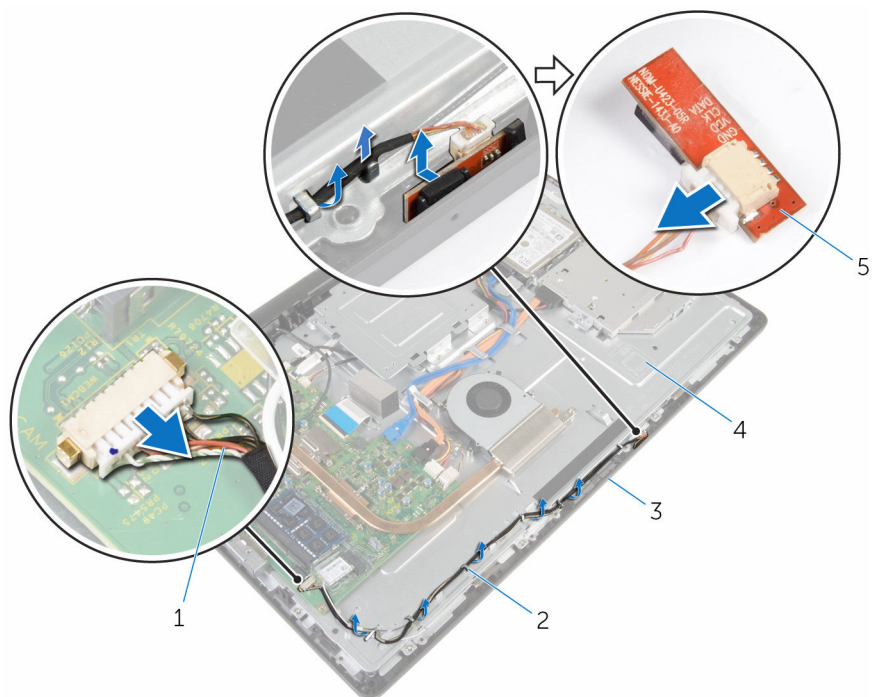

1 cablul pentru microfon și cameră

2 ghidajele de orientare

3 cadrul afișajului

4 baza ansamblului afișajului

5 placa microfonului

# Remontarea microfonului

---



**AVERTISMENT:** Înainte de a efectua lucrări în interiorul computerului, citiți informațiile privind siguranța livrate împreună cu computerul și urmați pașii din secțiunea [Înainte de a efectua lucrări în interiorul computerului](#). După efectuarea lucrărilor în interiorul computerului, urmați instrucțiunile din secțiunea [După efectuarea lucrărilor în interiorul computerului](#). Pentru informații suplimentare despre cele mai bune practici privind siguranța, consultați pagina de pornire privind conformitatea cu reglementările, la adresa [www.dell.com/regulatory\\_compliance](http://www.dell.com/regulatory_compliance).

## Procedură

- 1 Conectați cablul pentru microfon și cameră la placa microfonului.
- 2 Glisați placa microfonului în fanta de pe cadrul afișajului.
- 3 Urmăriți procedura de la pasul 1 la pasul 3 din secțiunea „[Remontarea camerei](#)”.
- 4 Direcționați cablul pentru microfon și cameră prin ghidajele de orientare de pe baza ansamblului afișajului.
- 5 Conectați cablul pentru microfon și cameră la placa de sistem.

## Cerințe ulterioare

- 1 Remontați [capacul din spate](#).
- 2 Remontați [ansamblul suportului](#).

# Scoaterea camerei

---



**AVERTISMENT:** Înainte de a efectua lucrări în interiorul computerului, citiți informațiile privind siguranța livrate împreună cu computerul și urmați pașii din secțiunea [Înainte de a efectua lucrări în interiorul computerului](#). După efectuarea lucrărilor în interiorul computerului, urmați instrucțiunile din secțiunea [După efectuarea lucrărilor în interiorul computerului](#). Pentru informații suplimentare despre cele mai bune practici privind siguranța, consultați pagina de pornire privind conformitatea cu reglementările, la adresa [www.dell.com/regulatory\\_compliance](http://www.dell.com/regulatory_compliance).

## Cerințe prelabile

- 1 Scoateți [ansamblul suportului](#).
- 2 Scoateți [capacul din spate](#).

## Procedură

- 1 Deconectați cablul pentru microfon și cameră de la placa de sistem.
- 2 Rețineți traseul cablului pentru microfon și cameră și scoateți cablul din ghidajele de orientare de pe baza ansamblului afișajului.
- 3 Urmăriți procedura de la pasul 4 la pasul 6 din secțiunea „[Scoaterea microfonului](#)”.
- 4 Folosind vârfurile degetelor, apăsați pe clema de fixare și ridicați modulul camerei.
- 5 Deconectați modulul camerei de la lamela din fanta modulului camerei de pe cadrul afișajului.
- 6 Scoateți prin ridicare modulul camerei de pe cadrul afișajului.



7 Deconectați cablul pentru microfon și cameră de la modulul camerei.

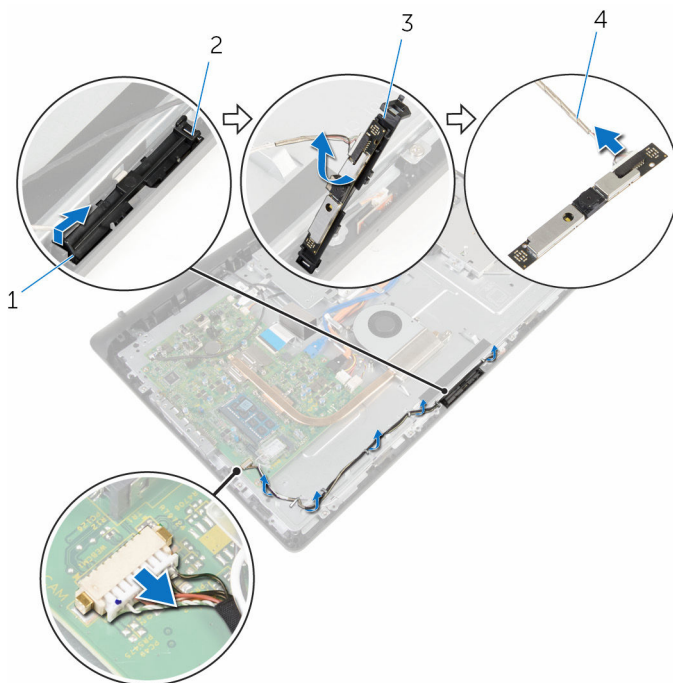

1 clemă de fixare

3 modul cameră

2 lamelă

4 cablul pentru microfon și cameră

# Remontarea camerei

---



**AVERTISMENT:** Înainte de a efectua lucrări în interiorul computerului, citiți informațiile privind siguranța livrate împreună cu computerul și urmați pașii din secțiunea [Înainte de a efectua lucrări în interiorul computerului](#). După efectuarea lucrărilor în interiorul computerului, urmați instrucțiunile din secțiunea [După efectuarea lucrărilor în interiorul computerului](#). Pentru informații suplimentare despre cele mai bune practici privind siguranța, consultați pagina de pornire privind conformitatea cu reglementările, la adresa [www.dell.com/regulatory\\_compliance](http://www.dell.com/regulatory_compliance).

## Procedură

- 1 Conectați cablul pentru microfon și cameră la modulul camerei.
- 2 Împingeți lamelele de pe modulul camerei în lamela de pe fanta modulului camerei.
- 3 Apăsați modulul camerei în fanta de pe cadrul afișajului până când se fixează în poziție.
- 4 Urmăriți procedura de la pasul 1 la pasul 2 din secțiunea „[Remontarea microfonului](#)”.
- 5 Direcționați cablul pentru microfon și cameră prin ghidajele de orientare de pe baza ansamblului afișajului.
- 6 Conectați cablul pentru microfon și cameră la placa de sistem.

## Cerințe ulterioare

- 1 Remontați [capacul din spate](#).
- 2 Remontați [ansamblul suportului](#).

# Scoaterea plăcii de sistem

---

 **AVERTISMENT:** Înainte de a efectua lucrări în interiorul computerului, citiți informațiile privind siguranța livrate împreună cu computerul și urmați pașii din secțiunea [Înainte de a efectua lucrări în interiorul computerului](#). După efectuarea lucrărilor în interiorul computerului, urmați instrucțiunile din secțiunea [După efectuarea lucrărilor în interiorul computerului](#). Pentru informații suplimentare despre cele mai bune practici privind siguranța, consultați pagina de pornire privind conformitatea cu reglementările, la adresa [www.dell.com/regulatory\\_compliance](http://www.dell.com/regulatory_compliance).

 **NOTIFICARE:** Eticheta de service a computerului este stocată pe placa de sistem. Trebuie să introduceți eticheta de service în programul de configurare BIOS după ce remontați placa de sistem.

 **NOTIFICARE:** Remontarea plăcii de sistem elimină orice modificări efectuate în sistemul BIOS utilizând programul de configurare BIOS. Trebuie să efectuați din nou modificările dorite după ce remontați placa de sistem.

 **NOTIFICARE:** Înainte de deconectarea cablurilor de la placa de sistem, rețineți locația conectorilor astfel încât să puteți reconecta corect cablurile după ce remontați placa de sistem.

## Cerințe prealabile

- 1 Scoateți [ansamblul suportului](#).
- 2 Scoateți [capacul din spate](#).
- 3 Scoateți [modulul de memorie](#).
- 4 Scoateți [radiatorul](#).
- 5 Scoateți [cardul wireless](#).

## Procedură

- 1 Deconectați cablurile pentru boxe, pentru panoul de control al ecranului tactil, de date pentru hard disk, de date pentru unitatea optică, de alimentare a hard diskului și a unității optice, pentru ventilator și pentru microfon și cameră de la conectorii acestora de pe placa de sistem.

- 2** Ridicați dispozitivele de blocare și deconectați cablurile pentru placa butoanelor de control și pentru afișaj de la conectorii acestora de pe placa de sistem.

- 3** Apăsați pe dispozitivul de blocare și deconectați cablul de retroiluminare a afișajului de la conectorul său de pe placa de sistem.

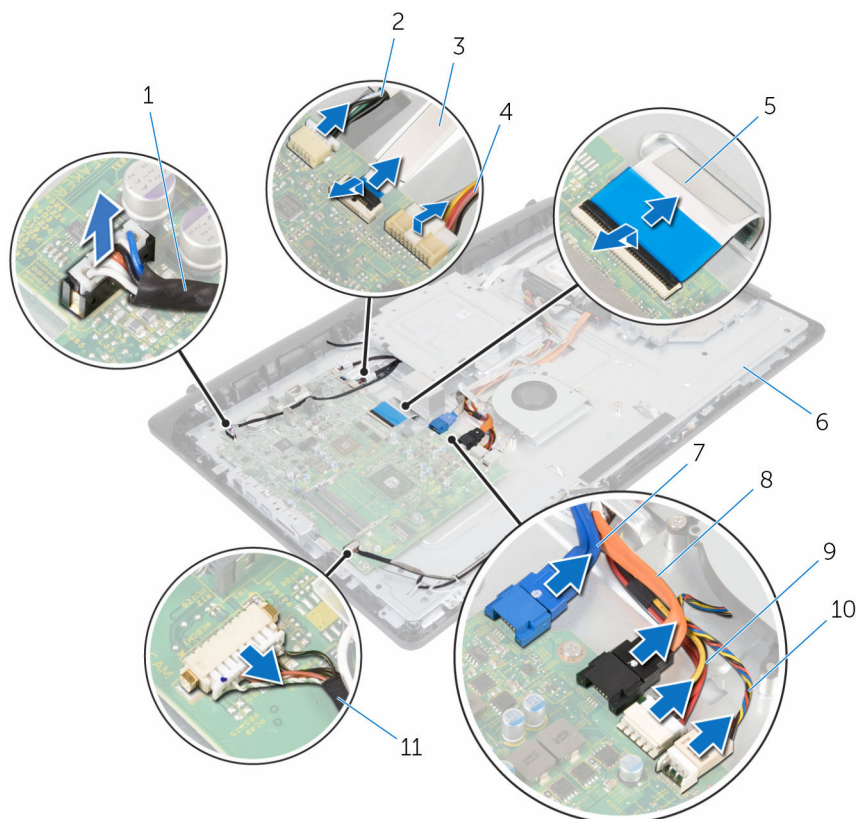

- |    |   |    |  |
|----|---|----|--|
| 1  | cablul difuzoarelor                                       | 2  | cablul panoului de control al ecranului tactil |
| 3  | cablul plăcii butoanelor de control                       | 4  | cablul de retroiluminare a afișajului          |
| 5  | cablul afișajului   | 6  | baza ansamblului afișajului                    |
| 7  | cablul de date pentru hard disk                           | 8  | cablul de date pentru unitatea optică          |
| 9  | cablul de alimentare a hard diskului și a unității optice | 10 | cablul ventilatorului                          |
| 11 | cablul pentru microfon și cameră                          |    |  |

- 4 Scoateți șuruburile care fixează placa de sistem pe baza ansamblului afișajului.
- 5 Ridicați cu grijă placa de sistem din marginea interioară și eliberați porturile din fantele de pe baza ansamblului afișajului.
- 6 Ridicați placa de sistem de pe baza ansamblului afișajului.

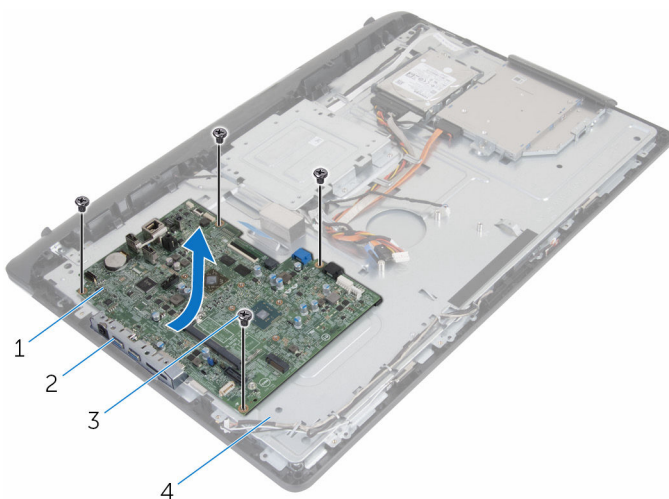



1 placă de sistem  
3 șuruburi (4)

2 fante  
4 baza ansamblului afișajului

# Remontarea plăcii de sistem

---

 **AVERTISMENT:** Înainte de a efectua lucrări în interiorul computerului, citiți informațiile privind siguranța livrate împreună cu computerul și urmați pașii din secțiunea [Înainte de a efectua lucrări în interiorul computerului](#). După efectuarea lucrărilor în interiorul computerului, urmați instrucțiunile din secțiunea [După efectuarea lucrărilor în interiorul computerului](#). Pentru informații suplimentare despre cele mai bune practici privind siguranța, consultați pagina de pornire privind conformitatea cu reglementările, la adresa [www.dell.com/regulatory\\_compliance](http://www.dell.com/regulatory_compliance).

 **NOTIFICARE:** Eticheta de service a computerului este stocată pe placa de sistem. Trebuie să introduceți eticheta de service în programul de configurare BIOS după ce remontați placa de sistem.

 **NOTIFICARE:** Remontarea plăcii de sistem elimină orice modificări efectuate în sistemul BIOS utilizând programul de configurare BIOS. Trebuie să efectuați din nou modificările dorite după ce remontați placa de sistem.

## Procedură

- 1 Glisați porturile de pe placa de sistem în fantele de pe baza ansamblului afișajului și așezați placa de sistem pe baza ansamblului afișajului.
- 2 Aliniați orificiile pentru șuruburi de pe placa de sistem cu orificiile pentru șuruburi de pe baza ansamblului afișajului.
- 3 Remontați șuruburile care fixează placa de sistem pe baza ansamblului afișajului.
- 4 Conectați cablul de retroiluminare a afișajului la conectorul său de pe placa de sistem.
- 5 Glisați cablurile pentru placa butoanelor de control și pentru afișaj la conectorii acestora de pe placa de sistem și apăsați pe dispozitivele de blocare pentru a fixa cablurile.
- 6 Conectați cablurile pentru boxe, pentru panoul de control al ecranului tactil, de date pentru hard disk, de date pentru unitatea optică, de alimentare a hard diskului și a unității optice, pentru ventilator și pentru microfon și cameră la conectorii acestora de pe placa de sistem.

## Cerințe ulterioare

- 1 Remontați [cardul wireless](#).
- 2 Remontați [radiatorul](#).
- 3 Remontați [modulul de memorie](#).
- 4 Remontați [capacul din spate](#).
- 5 Remontați [ansamblul suportului](#).



# Scoaterea consolei de montare VESA

---



**AVERTISMENT:** Înainte de a efectua lucrări în interiorul computerului, citiți informațiile privind siguranța livrate împreună cu computerul și urmați pașii din secțiunea [Înainte de a efectua lucrări în interiorul computerului](#). După efectuarea lucrărilor în interiorul computerului, urmați instrucțiunile din secțiunea [După efectuarea lucrărilor în interiorul computerului](#). Pentru informații suplimentare despre cele mai bune practici privind siguranța, consultați pagina de pornire privind conformitatea cu reglementările, la adresa [www.dell.com/regulatory\\_compliance](http://www.dell.com/regulatory_compliance).

## Cerințe prelabile

- 1 Scoateți [ansamblul suportului](#).
- 2 Scoateți [capacul din spate](#).

## Procedură

- 1 Rețineți traseul cablului boxelor de sub consola de montare VESA și scoateți-l din ghidajele de orientare.
- 2 Scoateți șuruburile care fixează consola de montare VESA pe baza ansamblului afișajului.

**3** Ridicați consola de montare VESA de pe baza ansamblului afișajului.

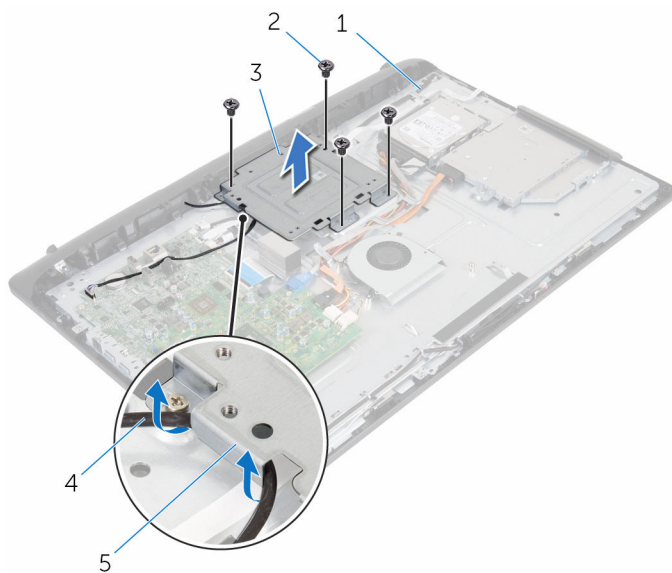

- |   |                             |   |                     |
|---|-----------------------------|---|---------------------|
| 1 | baza ansamblului afișajului | 2 | șuruburi (4)        |
| 3 | consola de montare VESA     | 4 | cablul difuzoarelor |
| 5 | ghidajele de orientare      |   |                     |

# Remontarea consolei de montare VESA

---



**AVERTISMENT:** Înainte de a efectua lucrări în interiorul computerului, citiți informațiile privind siguranța livrate împreună cu computerul și urmați pașii din secțiunea [Înainte de a efectua lucrări în interiorul computerului](#). După efectuarea lucrărilor în interiorul computerului, urmați instrucțiunile din secțiunea [După efectuarea lucrărilor în interiorul computerului](#). Pentru informații suplimentare despre cele mai bune practici privind siguranța, consultați pagina de pornire privind conformitatea cu reglementările, la adresa [www.dell.com/regulatory\\_compliance](http://www.dell.com/regulatory_compliance).

## Procedură

- 1 Aliniați orificiile pentru șuruburi de pe consola de montare VESA cu orificiile pentru șuruburi de pe baza ansamblului afișajului.
- 2 Remontați șuruburile care fixează consola de montare VESA pe baza ansamblului afișajului.
- 3 Direcționați cablul boxelor prin ghidajele de orientare de sub consola de montare VESA.

## Cerințe ulterioare

- 1 Remontați [capacul din spate](#).
- 2 Remontați [ansamblul suportului](#).

# Scoaterea capacului boxelor

---



**AVERTISMENT:** Înainte de a efectua lucrări în interiorul computerului, citiți informațiile privind siguranța livrate împreună cu computerul și urmați pașii din secțiunea [Înainte de a efectua lucrări în interiorul computerului](#). După efectuarea lucrărilor în interiorul computerului, urmați instrucțiunile din secțiunea [După efectuarea lucrărilor în interiorul computerului](#). Pentru informații suplimentare despre cele mai bune practici privind siguranța, consultați pagina de pornire privind conformitatea cu reglementările, la adresa [www.dell.com/regulatory\\_compliance](http://www.dell.com/regulatory_compliance).

## Cerințe prealabile

- 1 Scoateți [ansamblul suportului](#).
- 2 Scoateți [capacul din spate](#).

## Procedură

- 1 Scoateți șuruburile care fixează capacul boxelor pe baza ansamblului afișajului.
- 2 Folosind vârfurile degetelor, desprindeți capacul boxelor de pe baza ansamblului afișajului.

**3** Ridicați capacul boxelor de pe cadrul afișajului.

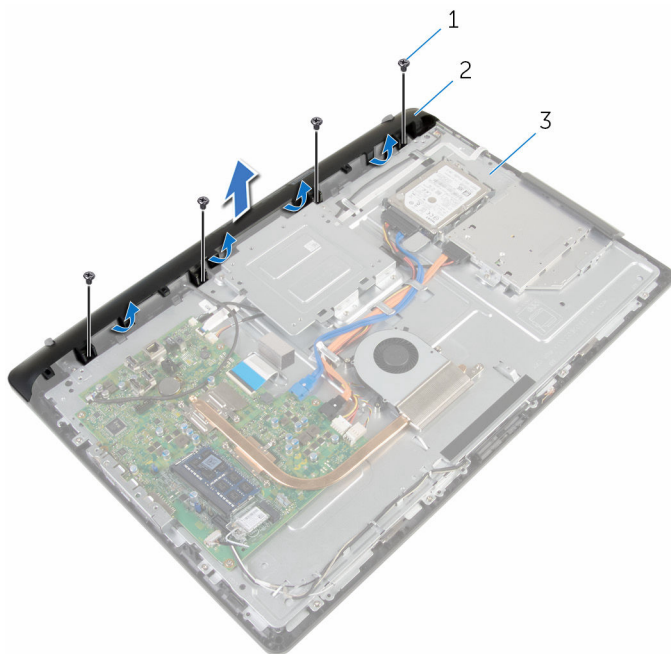

1 șuruburi (4)

2 capacul boxelor

3 baza ansamblului afișajului

# Remontarea capacului boxelor

---



**AVERTISMENT:** Înainte de a efectua lucrări în interiorul computerului, citiți informațiile privind siguranța livrate împreună cu computerul și urmați pașii din secțiunea [Înainte de a efectua lucrări în interiorul computerului](#). După efectuarea lucrărilor în interiorul computerului, urmați instrucțiunile din secțiunea [După efectuarea lucrărilor în interiorul computerului](#). Pentru informații suplimentare despre cele mai bune practici privind siguranța, consultați pagina de pornire privind conformitatea cu reglementările, la adresa [www.dell.com/regulatory\\_compliance](http://www.dell.com/regulatory_compliance).

## Procedură

- 1 Aliniați orificiile pentru șuruburi de pe capacul boxelor cu orificiile pentru șuruburi de pe baza ansamblului afișajului și fixați în poziție capacul boxelor.
- 2 Remontați șuruburile care fixează capacul boxelor pe baza ansamblului afișajului.

## Cerințe ulterioare

- 1 Remontați [capacul din spate](#).
- 2 Remontați [ansamblul suportului](#).

# Scoaterea boxelor

---

 **AVERTISMENT:** Înainte de a efectua lucrări în interiorul computerului, citiți informațiile privind siguranța livrate împreună cu computerul și urmați pașii din secțiunea [Înainte de a efectua lucrări în interiorul computerului](#). După efectuarea lucrărilor în interiorul computerului, urmați instrucțiunile din secțiunea [După efectuarea lucrărilor în interiorul computerului](#). Pentru informații suplimentare despre cele mai bune practici privind siguranța, consultați pagina de pornire privind conformitatea cu reglementările, la adresa [www.dell.com/regulatory\\_compliance](http://www.dell.com/regulatory_compliance).

## Cerințe prealabile

- 1 Scoateți [ansamblul suportului](#).
- 2 Scoateți [capacul din spate](#).
- 3 Scoateți [capacul boxelor](#).

## Procedură

- 1 Deconectați cablul difuzoarelor de la placa de sistem.
- 2 Rețineți traseul cablului boxelor pe baza panoului afișajului.
- 3 Scoateți cablul boxelor la un anumit unghi de pe consola de montare VESA.
- 4 Scoateți șurubul de pe consola de montare VESA.
- 5 Dezlipiți banda care fixează cablul boxelor pe consola de montare VESA.
- 6 Rețineți traseul cablului boxelor care conectează boxa din stânga la boxa din dreapta și poziția manșoanelor din cauciuc de pe cadrul computerului.

7 Ridicați boxele împreună cu cablul acestora de pe cadrul afișajului.

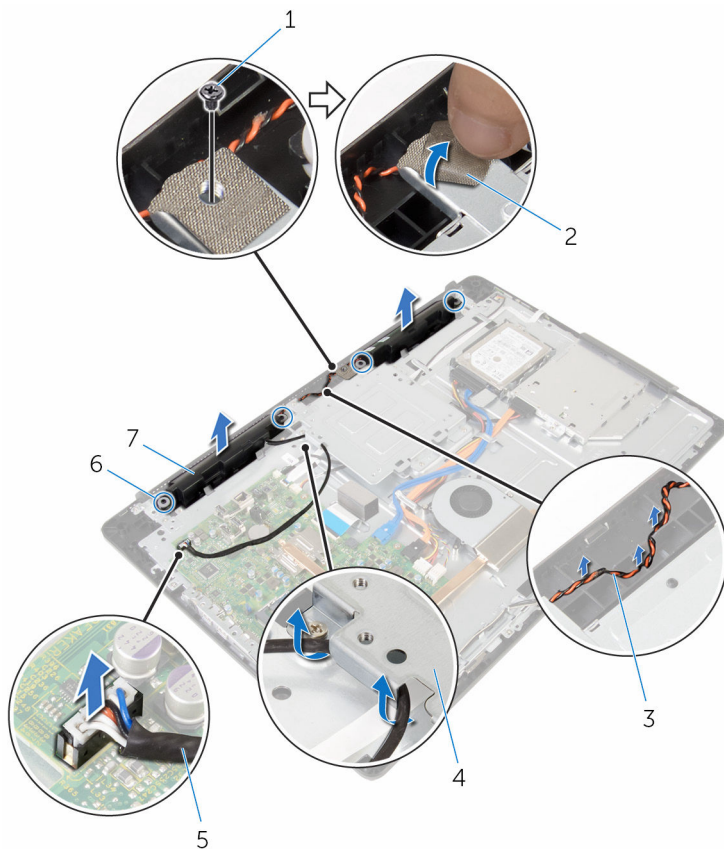

1 șurubul

2 banda

3 traseul cablului boxelor

4 consola de montare VESA

5 cablul difuzoarelor

6 garnituri din cauciuc (4)

7 difuzoarele (2)



# Remontarea boxelor

---



**AVERTISMENT:** Înainte de a efectua lucrări în interiorul computerului, citiți informațiile privind siguranța livrate împreună cu computerul și urmați pașii din secțiunea [Înainte de a efectua lucrări în interiorul computerului](#). După efectuarea lucrărilor în interiorul computerului, urmați instrucțiunile din secțiunea [După efectuarea lucrărilor în interiorul computerului](#). Pentru informații suplimentare despre cele mai bune practici privind siguranța, consultați pagina de pornire privind conformitatea cu reglementările, la adresa [www.dell.com/regulatory\\_compliance](http://www.dell.com/regulatory_compliance).

## Procedură

- 1 Utilizând picioarele de aliniere și manșoanele din cauciuc, așezați boxele pe cadrul afișajului.
- 2 Direcționați cablul boxelor prin ghidajele de orientare de pe cadrul afișajului.
- 3 Lipiți banda care fixează cablul boxelor pe consola de montare VESA.
- 4 Remontați șurubul pe consola de montare VESA.
- 5 Remontați garniturile din cauciuc dacă sunt împinse în sus în timp ce remontați difuzoarele.
- 6 Direcționați cablul boxelor care conectează boxa din stânga la boxa din dreapta pe baza panoului afișajului.
- 7 Direcționați și remontați cablul boxelor sub consola de montare VESA.
- 8 Conectați cablul difuzoarelor la placa de sistem.

## Cerințe ulterioare

- 1 Remontați [capacul boxelor](#).
- 2 Remontați [capacul din spate](#).
- 3 Remontați [ansamblul suportului](#).

# Scoaterea plăcii butoanelor de control

---



**AVERTISMENT:** Înainte de a efectua lucrări în interiorul computerului, citiți informațiile privind siguranța livrate împreună cu computerul și urmați pașii din secțiunea [Înainte de a efectua lucrări în interiorul computerului](#). După efectuarea lucrărilor în interiorul computerului, urmați instrucțiunile din secțiunea [După efectuarea lucrărilor în interiorul computerului](#). Pentru informații suplimentare despre cele mai bune practici privind siguranța, consultați pagina de pornire privind conformitatea cu reglementările, la adresa [www.dell.com/regulatory\\_compliance](http://www.dell.com/regulatory_compliance).

## Cerințe prealabile

- 1 Scoateți [ansamblul suportului](#).
- 2 Scoateți [capacul din spate](#).
- 3 Scoateți [consola de montare VESA](#).

## Procedură

- 1 Ridicați dispozitivul de blocare și deconectați cablul plăcii butoanelor de control de la placa de sistem.
- 2 Rețineți traseul cablului plăcii butoanelor de control și desprindeți-l din ghidajele de orientare de pe baza ansamblului afișajului.
- 3 Folosind vârfurile degetelor, apăsați pe clemele de fixare de pe fanta plăcii butoanelor de control.
- 4 Ridicați placa butoanelor de control de pe cadrul afișajului.

- 5 Ridicați dispozitivul de blocare și deconectați cablul plăcii butoanelor de control de la placa butoanelor de control.

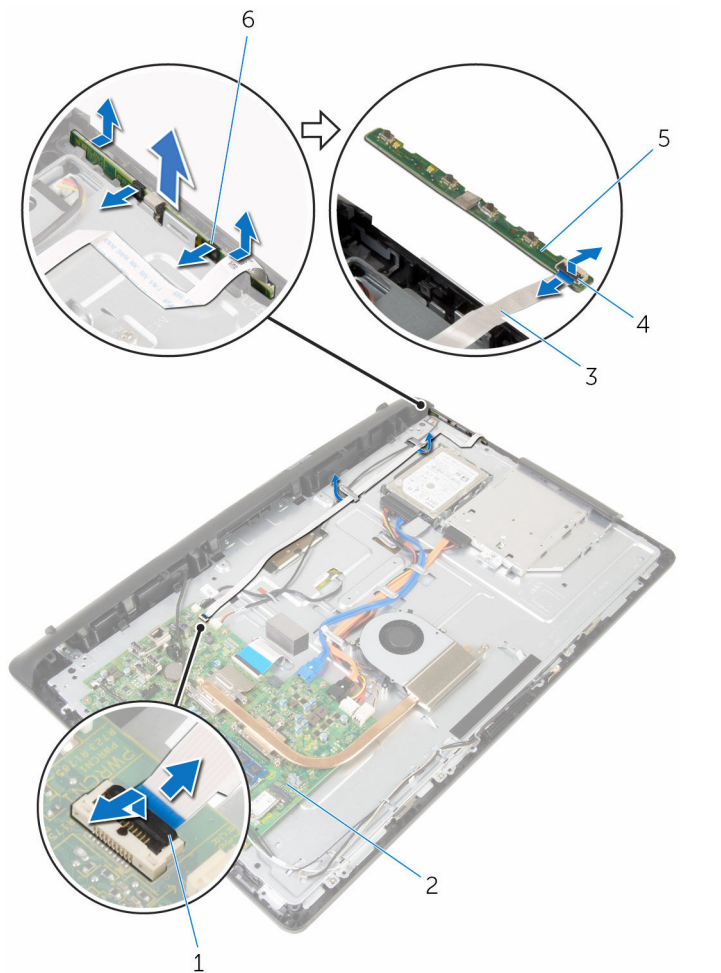

- |   |                                     |   |                     |
|---|-------------------------------------|---|---------------------|
| 1 | opritorul                           | 2 | placă de sistem     |
| 3 | cablul plăcii butoanelor de control | 4 | opritorul           |
| 5 | placa butoanelor de control         | 6 | cleme de fixare (2) |

# Remontarea plăcii butoanelor de control

---

 **AVERTISMENT:** Înainte de a efectua lucrări în interiorul computerului, citiți informațiile privind siguranța livrate împreună cu computerul și urmați pașii din secțiunea [Înainte de a efectua lucrări în interiorul computerului](#). După efectuarea lucrărilor în interiorul computerului, urmați instrucțiunile din secțiunea [După efectuarea lucrărilor în interiorul computerului](#). Pentru informații suplimentare despre cele mai bune practici privind siguranța, consultați pagina de pornire privind conformitatea cu reglementările, la adresa [www.dell.com/regulatory\\_compliance](http://www.dell.com/regulatory_compliance).

## Procedură

- 1 Glisați cablul plăcii butoanelor de control în conectorul de pe placa butoanelor de control și apăsați pe dispozitivul de blocare pentru a fixa cablul.
- 2 Glisați placa butoanelor de control în fanta de pe cadrul afișajului.
- 3 Direcționați cablul plăcii butoanelor de control prin ghidajele de orientare și fixați cablul plăcii butoanelor de control pe baza ansamblului afișajului.
- 4 Glisați cablul plăcii butoanelor de control în conectorul de pe placa de sistem și apăsați pe dispozitivul de blocare pentru a fixa cablul.

## Cerințe ulterioare

- 1 Remontați [consola de montare VESA](#).
- 2 Remontați [capacul din spate](#).
- 3 Remontați [ansamblul suportului](#).

# Scoaterea ansamblului afișajului

---



**AVERTISMENT:** Înainte de a efectua lucrări în interiorul computerului, citiți informațiile privind siguranța livrate împreună cu computerul și urmați pașii din secțiunea [Înainte de a efectua lucrări în interiorul computerului](#). După efectuarea lucrărilor în interiorul computerului, urmați instrucțiunile din secțiunea [După efectuarea lucrărilor în interiorul computerului](#). Pentru informații suplimentare despre cele mai bune practici privind siguranța, consultați pagina de pornire privind conformitatea cu reglementările, la adresa [www.dell.com/regulatory\\_compliance](http://www.dell.com/regulatory_compliance).

## Cerințe prealabile

- 1 Scoateți [ansamblul suportului](#).
- 2 Scoateți [capacul din spate](#).
- 3 Scoateți [unitatea optică](#).
- 4 Scoateți [hard diskul](#).
- 5 Scoateți [modulul de memorie](#).
- 6 Scoateți [cardul wireless](#).
- 7 Scoateți [radiatorul](#).
- 8 Scoateți [ventilatorul](#).
- 9 Scoateți [microfonul](#).
- 10 Scoateți [camera](#).
- 11 Scoateți [placa de sistem](#).
- 12 Scoateți [consola de montare VESA](#).
- 13 Scoateți [capacul boxelor](#).
- 14 Scoateți [difuzoarele](#).
- 15 Scoateți [placa butoanelor de control](#).

## Procedură

- 1 Rețineți traseul cablurilor pentru unitatea optică și pentru hard disk și scoateți cablurile din ghidajele de orientare de pe baza ansamblului afișajului.

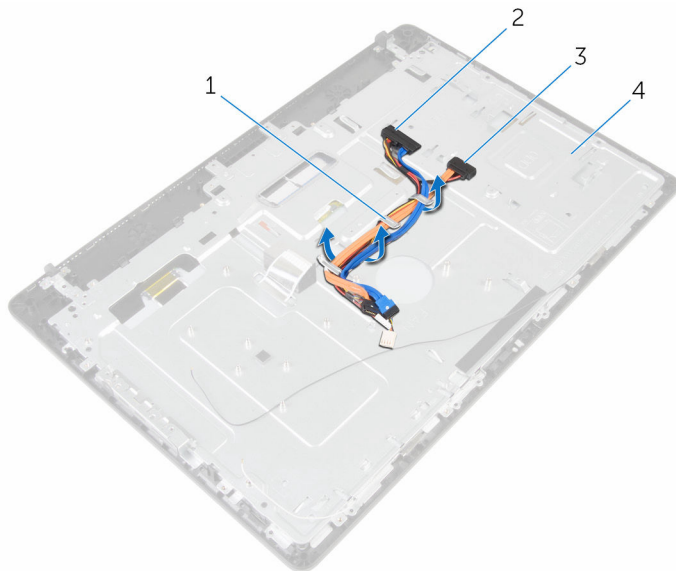

- |   |                        |   |                             |
|---|------------------------|---|-----------------------------|
| 1 | ghidajele de orientare | 2 | cablul hard diskului        |
| 3 | cablul unității optice | 4 | baza ansamblului afișajului |

- 2 Scoateți șuruburile care fixează baza ansamblului afișajului pe cadrul afișajului.

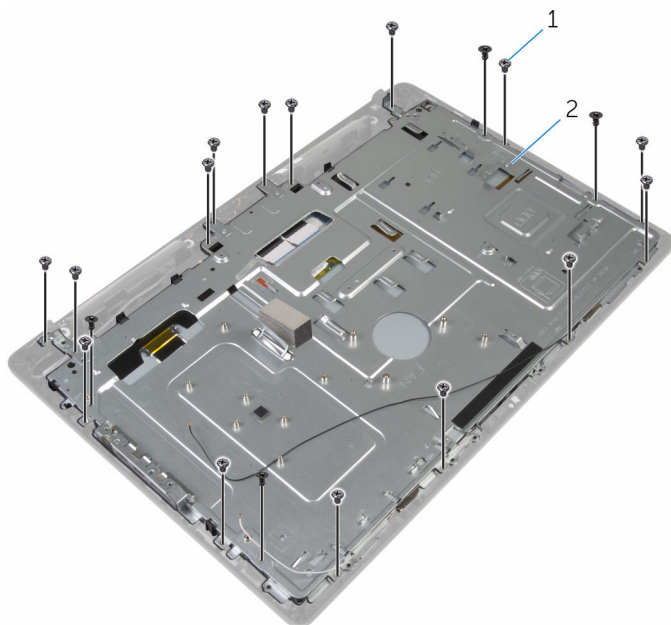

1 șuruburi (19)

2 baza ansamblului afișajului

- 3 Eliberați baza panoului afișajului din lamelele de pe cadrul afișajului.
- 4 Glisați cablul afișajului prin fanta de pe baza ansamblului afișajului.

5 Ridicați baza ansamblului afișajului de pe panoul afișajului.

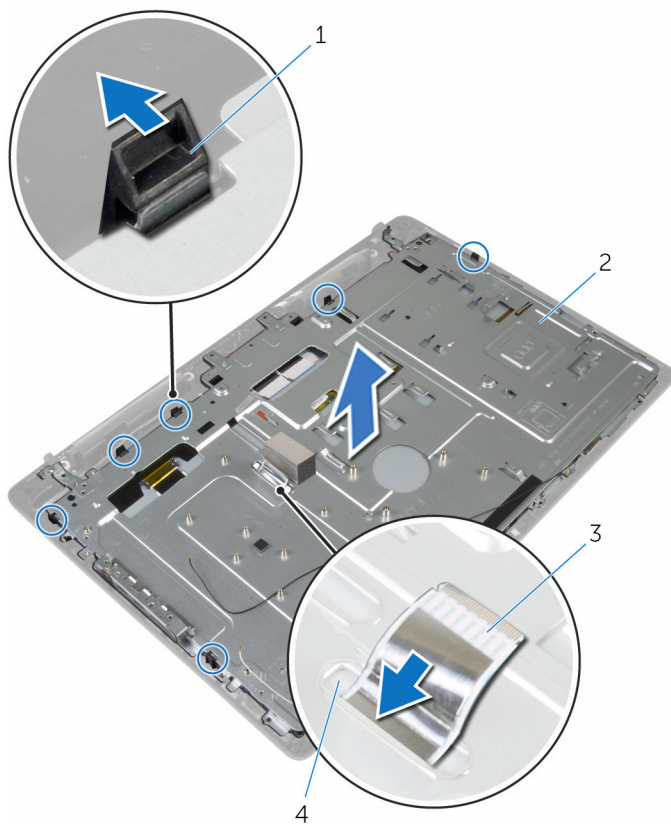

1 lamelele (6)

3 cablul afișajului

2 baza ansamblului afișajului

4 slot



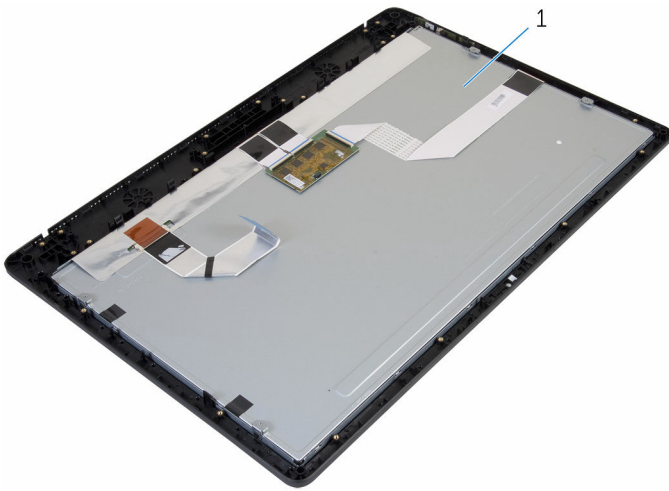

1 ansamblul afișajului

# Remontarea ansamblului afișajului

---

 **AVERTISMENT:** Înainte de a efectua lucrări în interiorul computerului, citiți informațiile privind siguranța livrate împreună cu computerul și urmați pașii din secțiunea [Înainte de a efectua lucrări în interiorul computerului](#). După efectuarea lucrărilor în interiorul computerului, urmați instrucțiunile din secțiunea [După efectuarea lucrărilor în interiorul computerului](#). Pentru informații suplimentare despre cele mai bune practici privind siguranța, consultați pagina de pornire privind conformitatea cu reglementările, la adresa [www.dell.com/regulatory\\_compliance](http://www.dell.com/regulatory_compliance).

## Procedură

- 1 Glisați cablul afișajului prin fanta de pe baza ansamblului afișajului.
- 2 Glisați lamelele de pe cadrul afișajului în fantele de pe baza ansamblului afișajului.
- 3 Remontați baza ansamblului afișajului pe cadrul afișajului.
- 4 Remontați șuruburile care fixează baza ansamblului afișajului pe cadrul afișajului.
- 5 Direcționați cablurile pentru unitatea optică și pentru hard disk prin ghidajele de orientare de pe baza ansamblului afișajului.

## Cerințe ulterioare

- 1 Remontați [placa butoanelor de control](#).
- 2 Remontați [difuzoarele](#).
- 3 Remontați [capacul boxelor](#).
- 4 Remontați [consola de montare VESA](#).
- 5 Remontați [placa de sistem](#).
- 6 Remontați [camera](#).
- 7 Remontați [microfonul](#).
- 8 Remontați [ventilatorul](#).
- 9 Remontați [radiatorul](#).
- 10 Remontați [cardul wireless](#).

- 11 Remontați [modulul de memorie](#).
- 12 Remontați [hard diskul](#).
- 13 Remontați [unitatea optică](#).
- 14 Remontați [capacul din spate](#).
- 15 Remontați [ansamblul suportului](#).

# Scoaterea picioarelor din cauciuc

---

 **AVERTISMENT:** Înainte de a efectua lucrări în interiorul computerului, citiți informațiile privind siguranța livrate împreună cu computerul și urmați pașii din secțiunea [Înainte de a efectua lucrări în interiorul computerului](#). După efectuarea lucrărilor în interiorul computerului, urmați instrucțiunile din secțiunea [După efectuarea lucrărilor în interiorul computerului](#). Pentru informații suplimentare despre cele mai bune practici privind siguranța, consultați pagina de pornire privind conformitatea cu reglementările, la adresa [www.dell.com/regulatory\\_compliance](http://www.dell.com/regulatory_compliance).

## Cerințe prelabile

- 1 Scoateți [ansamblul suportului](#).
- 2 Scoateți [capacul din spate](#).
- 3 Scoateți [unitatea optică](#).
- 4 Scoateți [hard diskul](#).
- 5 Scoateți [modulul de memorie](#).
- 6 Scoateți [cardul wireless](#).
- 7 Scoateți [radiatorul](#).
- 8 Scoateți [ventilatorul](#).
- 9 Scoateți [microfonul](#).
- 10 Scoateți [camera](#).
- 11 Scoateți [placa de sistem](#).
- 12 Scoateți [consola de montare VESA](#).
- 13 Scoateți [capacul boxelor](#).
- 14 Scoateți [difuzoarele](#).
- 15 Scoateți [placa butoanelor de control](#).
- 16 Scoateți [ansamblul afișajului](#).

## Procedură

- 1 Scoateți șuruburile care fixează picioarele din cauciuc pe cadrul afișajului.

2 Ridicați picioarele din cauciuc de pe cadrul afișajului.

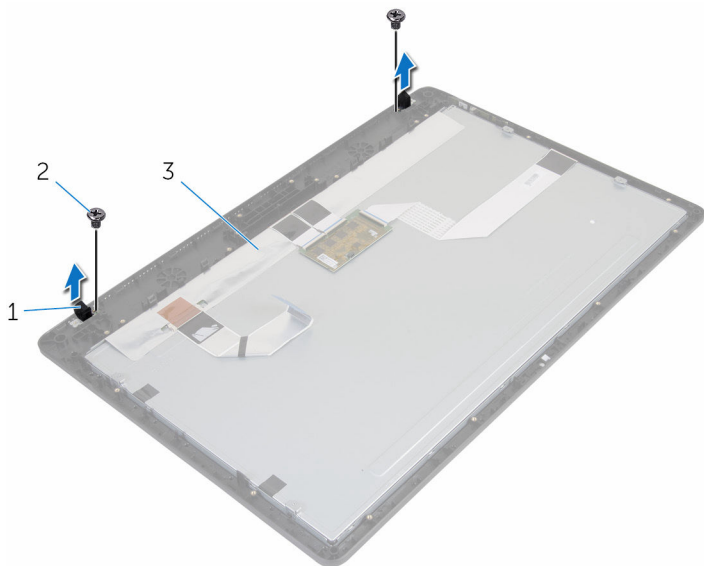

1 picioare din cauciuc (2)

2 șuruburile (2)

3 cadrul afișajului

# Remontarea picioarelor din cauciuc

---

 **AVERTISMENT:** Înainte de a efectua lucrări în interiorul computerului, citiți informațiile privind siguranța livrate împreună cu computerul și urmați pașii din secțiunea [Înainte de a efectua lucrări în interiorul computerului](#). După efectuarea lucrărilor în interiorul computerului, urmați instrucțiunile din secțiunea [După efectuarea lucrărilor în interiorul computerului](#). Pentru informații suplimentare despre cele mai bune practici privind siguranța, consultați pagina de pornire privind conformitatea cu reglementările, la adresa [www.dell.com/regulatory\\_compliance](http://www.dell.com/regulatory_compliance).

## Procedură

- 1 Aliniați orificiile pentru șuruburi de pe picioarele din cauciuc cu orificiile pentru șuruburi de pe cadrul afișajului.
- 2 Remontați șuruburile care fixează picioarele din cauciuc pe cadrul afișajului.

## Cerințe ulterioare

- 1 Remontați [ansamblul afișajului](#).
- 2 Remontați [placa butoanelor de control](#).
- 3 Remontați [difuzoarele](#).
- 4 Remontați [capacul boxelor](#).
- 5 Remontați [consola de montare VESA](#).
- 6 Remontați [placa de sistem](#).
- 7 Remontați [camera](#).
- 8 Remontați [microfonul](#).
- 9 Remontați [ventilatorul](#).
- 10 Remontați [radiatorul](#).
- 11 Remontați [cardul wireless](#).
- 12 Remontați [modulul de memorie](#).
- 13 Remontați [hard diskul](#).
- 14 Remontați [unitatea optică](#).

- 15 Remontați [capacul din spate](#).
- 16 Remontați [ansamblul suportului](#).

# Actualizarea sistemului BIOS

---

Poate fi necesar să actualizați sistemul BIOS când este disponibilă o actualizare sau după înlocuirea plăcii de sistem. Pentru a actualiza sistemul BIOS:

- 1 Porniți computerul.
- 2 Accesați [www.dell.com/support](http://www.dell.com/support).
- 3 Faceți clic pe **Product Support (Asistență produs)**, introduceți eticheta de service aferentă computerului și faceți clic pe **Submit (Remitere)**.
  -  **NOTIFICARE:** Dacă nu aveți eticheta de service, utilizați caracteristica de detectare automată sau răsfoiți manual după modelul computerului.
- 4 Faceți clic pe **Drivers & downloads (Drivele și descărcări)**.
- 5 Selectați sistemul de operare instalat pe computerul dvs.
- 6 Derulați în josul paginii și extindeți secțiunea **BIOS**.
- 7 Faceți clic pe **Download File (Descărcare fișier)** pentru a descărca cea mai nouă versiune BIOS pentru computerul dvs.
- 8 Salvați fișierul și, după ce se încheie descărcarea, navigați la folderul în care ați salvat fișierul de actualizare pentru BIOS.
- 9 Faceți dublu clic pe pictograma fișierului de actualizare pentru BIOS și urmați instrucțiunile de pe ecran.